

**SUPPORTS PLV - STANDS EXPO
 PROJETS SUR MESURE - PLV DIGITALE**





















FABRICATION SUR-MESURE ■■■■ PLEXIGLAS ■■■■ AFFICHAGE/PRÉSENTOIRS ■■■■ CADRES TISSUS TENDUS ■■■■ CARTON ■■■■
 MULTIDISPLAY ■■■■ STOP TROTTOIR ■■■■ EXTÉRIEUR ■■■■ STAND PARAPLUIE ■■■■ BANNERS ■■■■ ENROULEURS ■■■■ COMPTOIRS
 ■■■■ TENSION FABRIC BANNER ■■■■ PACKS PROMO ■■■■ CENTRO ■■■■ GOODIES ■■■■ STREET MARKETING ■■■■ ÉQUIPEMENTS
 SALONS ■■■■ PLV DIGITALE ■■■■

Tactic PUBLICITÉ 

Créateur d'identité multi-médias

SOMMAIRE

PLEXIGLAS		P.04
AFFICHAGE / PRÉSENTOIRS		P.09
CADRES TISSUS TENDUS		P.18
CARTON		P.20
MULTIDISPLAY		P.22
STOP TROTTOIR		P.24
EXTÉRIEUR		P.26
STANDS PARAPLUIE		P.29
BANNERS		P.32
ENROULEURS		P.34
COMPTOIRS		P.36
TENSION FABRIC BANNER		P.40
PACKS PROMOS		P.41
CENTRO		P.45
GOODIES		P.52
STREET MARKETING		P.53
ÉQUIPEMENTS SALONS		P.54
PLV DIGITALE		P.56



PP4500

PP4600

PP4601

PORTE-VISUEL MAGNÉTIQUE

> PP4500 / PP4600 / PP4601

Présentoir de visuel double-face
Plexiglas 2 mm d'épaisseur
Système d'ouverture et fermeture magnétique

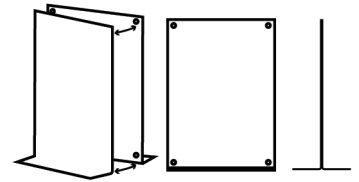

	Cond.	Poids du carton
PP4500 - A5	20	5,2kg
PP4600 - A4V	10	4,8kg
PP4601 - A4H	10	4,8kg



PP47

PP48

PORTE-VISUEL SOCLE ALU

> PP47 / PP48

Présentoir de visuel double-face sur socle aluminium
Plexiglas 2 mm d'épaisseur

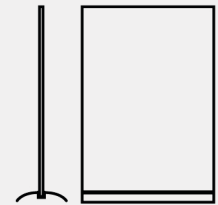

	Cond.	Poids
PP47 - A5	1	0,3kg
PP48 - A4	1	0,6kg



PP5030

PP5031

PP5032

PORTE-VISUEL SOCLE MASSIF

> PP5030 / PP5031 / PP5032

Présentoir de visuel double-face sur socle massif
Porte-visuel: plexiglas 2 mm d'épaisseur

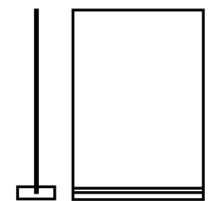

	Cond.	Poids
PP5030 - A5	1	0,4kg
PP5031 - A4	1	0,7kg
PP5032 - A3	1	1,6kg



PP5040

PP5041

PP5042

CADRE MASSIF MAGNÉTIQUE

> PP5040 / PP5041 / PP5042

Présentoir de visuel double-face réalisé en plexiglas massif
Système d'ouverture et fermeture magnétique
Affichage en mode portrait ou paysage au choix

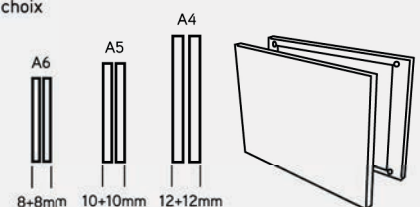

	Cond.	Poids
PP5040 - A6	1	0,6kg
PP5041 - A5	1	1,3kg
PP5042 - A4	1	2,7kg



PP109

PP108

PP107

PORTE-VISUEL INCLINÉ

> PP107 / PP108 / PP109

Présentoir de visuel injecté simple face

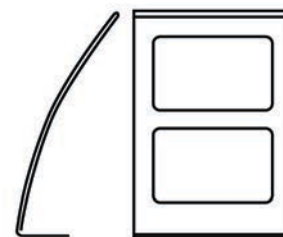

	Cond.	Poids
PP109 - A5	20	2,6kg
PP108 - A4V	10	2,6kg
PP107 - A4H	20	5,2kg



PORTE-VISUEL ET BROCHURES

> PP02

Présentoir de visuel A4
Porte-brochures 1/3 A4
Plexiglas 2 mm d'épaisseur

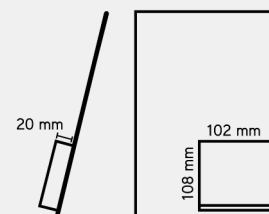

	Cond.	Poids
PP02 - A4	10	6kg



PP67

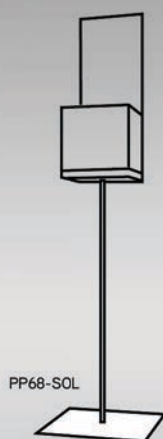

PP68-SOL

URNE JEU

> PP67 / PP68-SOL

Urne jeu sécurisée livrée avec sa clé
Fronton porte-visuel amovible
Réalisée en plexiglas 3 mm d'épaisseur

Version présentoir de sol disponible

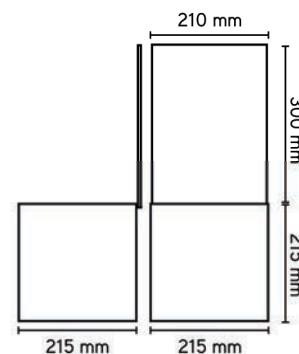

	Cond.	Poids
PP67	1	3kg
PP68-SOL	1	-

PORTE-CARTES DE VISITE

> PP38

Présentoir de cartes de visite
3 compartiments



	Cond.	Poids du carton
PP38	20	210g

PORTE-STYLOS

> PP3800

Présentoir stylos et accessoires de bureau

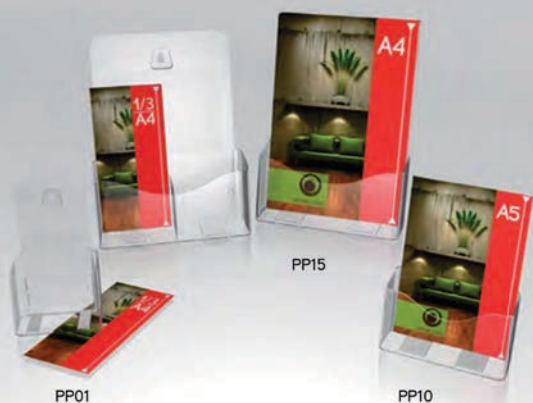

	Cond.	Poids du carton
PP3800	1	290g

**PORTE-BROCHURES**

> PP01 / PP10 / PP15 / PP9000

Porte-brochures injecté
Option séparateur pour modèle A4
Double utilisation : murale et comptoir
Bac haute capacité : 5 cm de profondeur

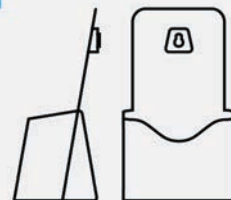

PP9000

MODÈLE
PLIABLE

	Cond.	Profondeur du bac	Poids
PP01 - 1/3 A4	10	5cm	1,6kg
PP10 - A5	10	5cm	2,3kg
PP15 - A4	10	5cm	4,2kg
PP9000	10	5cm	1,6kg

**PORTE-BROCHURES 3 NIVEAUX**

> PP07 / PP1300 / PP17

Porte-brochures injecté 3 niveaux
Double utilisation : murale et comptoir
Option séparateur pour modèle A4
(6x1/3 A4 / 3xA4)
Bacs haute capacité : 5cm de profondeur

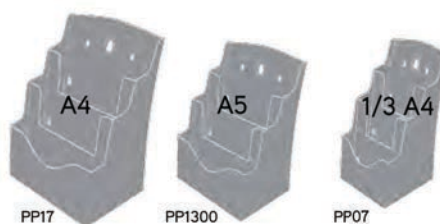

PP17

PP1300

PP07

	Cond.	Poids
PP07 - 1/3 A4	2	0,72kg
PP1300 - A5	2	0,94kg
PP17 - A4	2	1,88kg

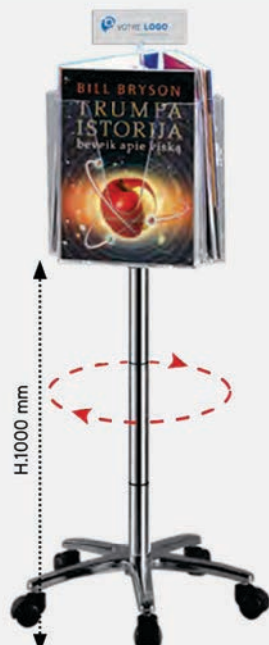
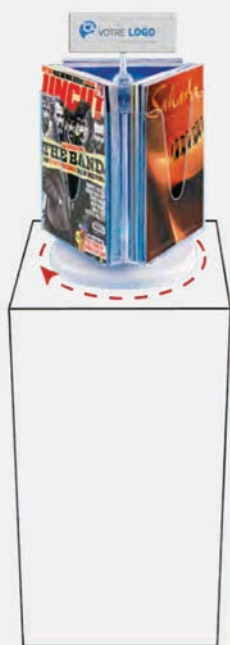
**PORTE-BROCHURES ROTATIFS**

> PP100 / PP101 / PP102

Présentoir de brochures injecté rotatif
3 compartiments
Mât démontable en 3 parties sur roulettes
Fronton porte-visuel inclus
Conditionnement unitaire

	Poids
PP100 - 1/3 A4	1,85kg
PP101 - A5	1,88kg
PP102 - A4	2,78kg
SUR PIED	
PP100 - 1/3 A4	5,40kg
PP101 - A5	5,43kg
PP102 - A4	6,33kg

**PORTE-BROCHURES ROTATIFS**

> PP103 / PP104 / PP105

Présentoir de brochures injecté rotatif
8 compartiments
Mât démontable en 3 parties sur roulettes
Fronton porte-visuel inclus
Conditionnement unitaire

	Poids
PP103 - 1/3 A4	1,26kg
PP104 - A5	1,68kg
PP105 - A4	5,20kg
SUR PIED	
PP103 - 1/3 A4	4,78kg
PP104 - A5	5,23kg
PP105 - A4	8,75kg





PUPITRE CLASSEUR

> PU03

Pupitre classeur sur pied
 Pupitre réalisé en PET ép. 4 mm transparent
 Anneaux classeur
 Pied gris en métal. Hauteur: 800mm
 Format docs: 2xA4
 Ep. de docs: 1,5cm environ
 Livré non monté, visserie fournie

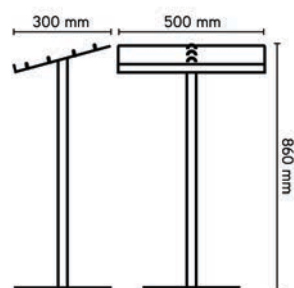

	Cond.	Poids
PU03 - 2xA4	1	7,5kg



PUPITRE DROIT

> PU04

Pupitre sur pied droit plexi
 Pupitre simple et élégant
 Entièrement réalisé en plexi chants polis
 Plateau: 300x500 mm + retour 25 mm
 Hauteur: 1100 mm - Socle: 300x400 mm
 Format docs: 2xA4
 Livré non monté, visserie fournie

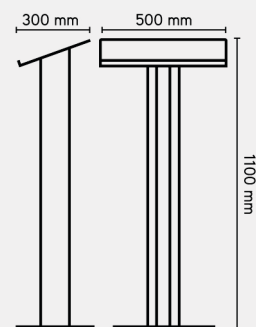

	Cond.	Poids
PU04	1	12kg



LUTRIN

> PP80 / PP81

Porte-affiches A4 ou A5
 Idéal pour la présentation d'informations de fiches techniques dans des expos, salons, etc...
 Lutrín réalisé en plexi 5 mm
 Porte-affiche en 3 mm chants polis

En option:
 Marquage logo (à partir de 50 pièces)

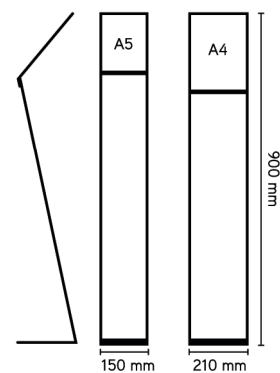

	Cond.	Poids
PP80 - A5	1	5kg
PP81 - A4	1	6kg



PORTE-BROCHURES MULTI-FORMATS

> PP83

Multi-bacs plexiglas 12x 1/3 A4 ou 8x A5
 Porte-brochures en plexiglas massif
 Nouveau design avec bacs modulables pour changement de format: 12x 1/3 A4 ou 8 docs A5
 Marquage en option

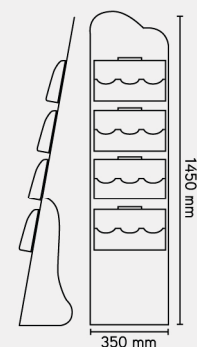

	Cond.	Poids
PP83	1	10kg





PP85

Porte-brochures Topset® rabattable simple transparent
 Porte-brochures PET ép. 5 mm transparent. 4 bacs A4
 Épaisseur de docs : 25mm
 Pied rabattable facilitant le transport

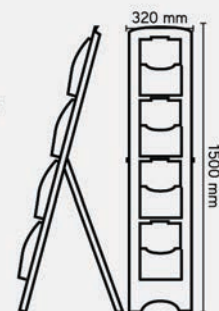

	Cond.	Poids
PP85 - A4	1	12kg

PORTE SOCIÉTÉ

Plaque décorative en acrylique 6mm (2x3mm)
 Incrustation du logo dans la masse
 Nombreuses couleurs disponibles
 Taille min. : 100x150 mm
 Taille max. : 550x750 mm
 Fixations non fournies



PLAQUES GRAVÉES

Plaque « Glass Envers » personnalisée
 3 mm d'épaisseur
 Plusieurs couleurs de plaques au choix
 Plusieurs couleurs de gravures au choix
 Fixations non fournies



CLOISON SÉPARATIVE

Plaques de plexiglas assemblées
 Nombreuses couleurs en acrylique de 3 mm
 Découpe possible, nous contacter
 Fixation plafond à prévoir
 Crochets non fournis



LOGO MURAL

Logo en acrylique 3mm de couleur
 Renforcement sur plaque translucide
 d'acrylique 10 mm d'épaisseur
 Nombreuses couleurs disponibles
 Fixations non fournies



KIT RAILS

> AFSU01

Kit rail aluminium snapframe haut et bas
 Profilé 28 mm
 Conditionnement unitaire

Impression du visuel : nous consulter

En option :
 2 tiges de suspension métal de 50 cm



Réf	Format	Poids
AFSU 01-42	420 mm	310g
AFSU 01-60	594 mm	430g
AFSU 01-90	841 mm	640g
AFSU 01-120	1200 mm	890g

En option Tiges de suspension métal x2

PORTE-VISUEL SLIDE-IN

> AFC03

Visuel à glisser «slide-in»
 Présentation recto-verso
 À poser sur une table ou un comptoir
 Conditionnement unitaire



Réf	Format	Poids
AFC03-A4	A4 portrait	770g
AFC03-A3	A3 paysage	1,3kg

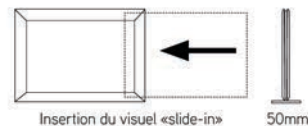

Insertion du visuel «slide-in»

50mm

CADRE MURAL XXL

> AFM07

Cadre snapframe. 46 mm de profilé. Coins carrés.
 Livré avec vis + clé Allen. Protection PVC anti-reflets
 Conditionnement unitaire. Couleur : aluminium



Réf	Format	Poids
AFM07-70X100	70X100 cm	4,2kg
AFM07-A0	A0	5kg
AFM07-100X140	100X140 cm	6,4kg

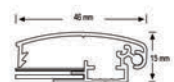

CADRE MURAL

> AFM03

Cadre snapframe
 25 mm de profilé
 Coins carrés. Livré avec vis
 Affiche papier 165g
 Protection PVC anti-reflets
 Conditionnement unitaire
 Couleur : aluminium
 (autres couleurs RAL, nous consulter)



Réf	Format	Poids
AFM03-A4	A4	580g
AFM03-A3	A3	910g
AFM03-A2	A2	1,4kg
AFM03-50x70	50x70 cm	2,1kg
AFM03-A1	A1	2,8kg
AFM03-60x80	60x80 cm	2,8kg

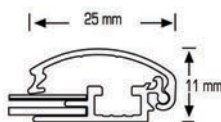

CADRE MURAL SÉCURISÉ

> AFM19

Affichage sécurisé
 Idéal dans les zones de forte affluence
 Livré avec clé et visserie
 Profilé : 32mm. Couleur : argent
 Version étanche en option
 Conditionnement unitaire



Réf	Format	Poids
AFM19-A1	A1	3,2kg
AFM19-A0	A0	6kg

CADRE SLIDE-IN SUSPENDU

> AFSU06

Cadre slide-in suspendu par 2 câbles.
 Modèle recto-verso. Insertion latérale des affiches.
 Protégé par 2 feuilles PVC transparentes fournies
 Conditionnement unitaire



Réf	Format	Poids
AFSU06	A1	2,7kg





CADRE VITRINE

> AFV01

Cadre snapframe à adhésiver sur une vitrine. Affichage visible de l'intérieur comme de l'extérieur. Profilé: 32 mm. Couleur: aluminium. Conditionnement unitaire



Réf	Format	Poids
AFV01-A2	A2	1,6kg
AFV01-A1	A1	2,6kg
AFV01-60x80	60x80 cm	



CADRE ÉCO

> AFV03

Cadre très léger et économique. Couleur: aluminium. Modèle au style original. Affichage visible intérieur et extérieur. Maintenu par des pinces crocodile. Livré avec 2 ventouses. Disponible en version suspendue grâce à des tiges crochets ou sur une vitrine grâce à des ventouses.

Réf	Format	Poids
AFV03-A1	A1	320g
AFV03-70x100	70x100 cm	380g



BUREAU DELTA

> SIG

Porte-visuel bombé pour signalétique bureau. Visuel facile à changer. Livré avec vis et adhésif au dos. Conditionnement unitaire.



Réf	Format	Poids
SIG01	4X15 cm	50g
SIG02	20x8 cm	220g
SIG03	15x15 cm	300g
SIG04	15x21 cm	530g
SIG05	21x29,7 cm	980g
SIG06	30x42 cm	1,5kg
SIG07	8x15 cm	80g



BUREAU ÉCO

> SIG08

Cadre snapframe pour porte-visuel facile à changer. Livré avec adhésif au dos. Conditionnement unitaire.

Réf	Format	Poids
SIG08S	15x10 cm	110g
SIG08L	21x15 cm	180g
SIG08XL	29x21 cm	280g

> INFOBOARD

Présentoir de visuel et/ou brochures sur pied. Mât en aluminium. Cadre snapframe. Porte-brochures plexiglas. Profondeur du bac: 40 mm. Conditionnement individuel.

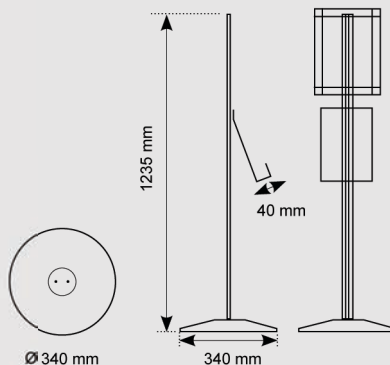

Réf	Description	Poids
INFOBOARD1	Cadre A4 paysage + porte-brochures A4	4,6kg
INFOBOARD2	Cadre A4 portrait + porte-brochures A4	4,6kg
INFOBOARD3	2 Cadres A4 paysage	4,7kg
INFOBOARD4	2 Cadres A4 portrait	4,7kg
INFOBOARD5	3 Cadres A4 paysage	5,4kg
INFOBOARD6	2 Cadres A3 paysage	6,0kg





GMP STYLE

> PV12

Élégant présentoir de visuel
Structure en aluminium et plexiglas
Facile à transporter
Conditionnement unitaire
Poids : 6,4kg

Marquage de votre logo en option

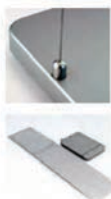

AFS19

Cadre aluminium snapframe.
Idéal pour les expositions.
Hauteur réglable de 70 à 110 cm.
Profilé 25 mm. Couleur : aluminium
Conditionnement unitaire

Réf	Format	Poids
AFS190-SUZ	A4	3,2kg
AFS19-SUZ	A3	3,5kg



CADRE PIVOTANT



> MBR SET

Un design classique (A4 ou A3)
avec coins droits.
Nouveau mécanisme permettant
à la fois le format portrait et paysage.
Inox 7mm d'épaisseur avec base
en aluminium brossé.
Livré à plat.

Réf	Format
MBR SET	A4
MBR SET	A3

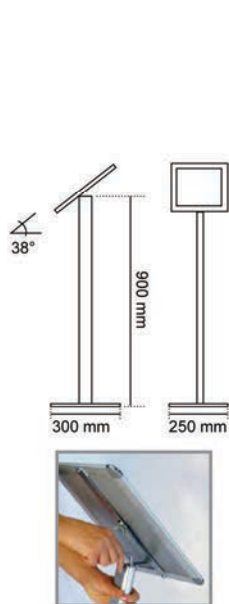

GMP ECO

> GBS-P-342

Présentoir de visuel en aluminium
Porte-visuel A4 plexiglas
Dimensions : L.25xH.114xP.30,5 cm
Conditionnement unitaire
Poids : 3,1kg

En option : marquage de votre logo



CADRE SLIDE-IN SUR PIED

> AFSU06-SOL

Porte-visuel économique
réalisé en aluminium
Affichage recto-verso
Visuel protégé par 2 plaques PVC
transparentes anti-reflets
Cadre slide-in
Couleur : noir
Conditionnement unitaire

	Dimensions	Poids
AFSU06-50x70-SOL	L.67,2xP.38xH.163 cm	5,2kg
AFSU06-60x140-SOL	L.57,2xP.38xH.163 cm	7,4kg



AFSU06-60x140



AFSU06-50x70

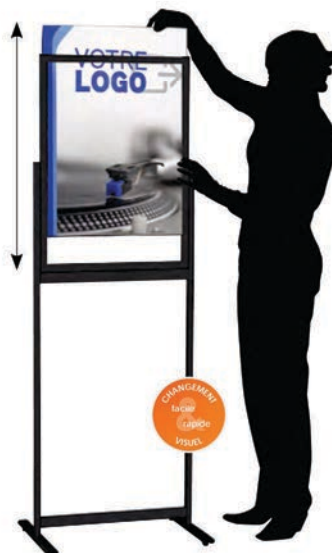



PORTE-BROCHURES ZIG-ZAG

> SI25

Structure aluminium pliable
6 bacs plexi A4. Couleur argent
Livré avec sa valisette de transport
Conditionnement unitaire
Poids : 5kg



PORTE-BROCHURES NYLON

> SI26 / SI27

Structure snapframe haut et bas
Très léger et économique
Format de documents : A4
Hauteur : 138 cm
Conditionnement unitaire
Livré avec sa housse de transport

Réf	Poids
SI26	1,3kg
SI27	1,6kg



PB600

Structure en aluminium
3 porte-brochures plexi A4
Aussi léger que son prix!
Facilement transportable
grâce à ses pieds pliables
Hauteur : 136 cm
Conditionnement unitaire
Poids : 5kg



PORTE-BROCHURES POCKET

> SI2500

Structure aluminium pliable
4 bacs plexi A4
Base : L26xP28 cm. Hauteur : 150 cm
Couleur argent
Livré avec son sac de transport
Conditionnement unitaire
Poids : 6kg

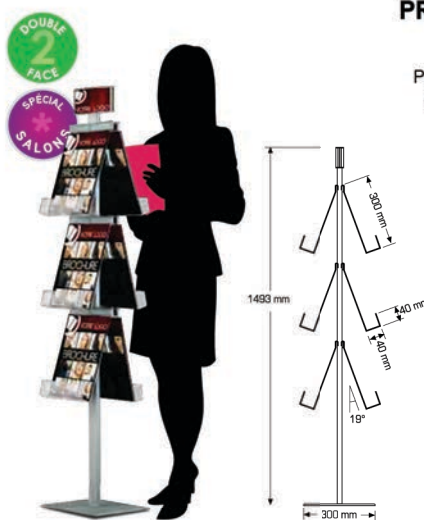

PRÉSENTOIR PYRAMIDE

> PB17

Présentoir de brochures alu et plexi
6 porte-brochures plexi format A4
Fronton personnalisable
Modèle recto-verso
Conditionnement unitaire
Poids : 6,7kg



GMP2 BROCHURES

> PBV12

Élégant présentoir de brochures.
Réalisé en aluminium et plexiglas
Compartiments : 6 bacs A4 plexiglas
Facile à transporter
Conditionnement unitaire
Poids : 12kg

Marquage en option



ALUMINIUM STAND

> PB07

Structure en aluminium. Bac plexiglas A4
Dimensions de la structure : L.25xH.100 cm
Dimensions du pied : L.25 x P.33 cm
Poids : 7,5kg



- Colonne rétro-éclairée double-face
- Structure aluminium
- Socle acier RAL 9006
- Panneaux plexi anti-reflets
- Système de fixation snapframe
- Conditionnement individuel

Format des visuels	Poids
594x1680 mm	26,5 kg
700x2000 mm	30,5 kg

> TOTEM RETRO-ÉCLAIRÉ



1680 mm



2000 mm

AFS13-1

AFS13-2

- Structures auto-portantes en aluminium
- Documents standards ou diffusants
- Format 6x A4 portrait
- Faible consommation électrique
- Durée de vie de 60.000 heures
- Seulement 12 mm d'épaisseur
- Installation facile et sans pose
- Garantie 1 an
- Marquage fronton quadri R/V inclus



> WIROS LUX



6x A4 portrait



- Caisson mural porte-produits
- Retro-éclairage LED
- Ouverture facile
- 2 modèles disponibles
- Impression visuel backlight*

Format des visuels	Dimensions	Poids produit/ emballage
CDM01	H.612xL.412mm	6kg/8kg
CDM02	H.385xL.412mm	4.5kg/6kg

* (en option sur demande)

> CAISSONS DESIGN MURAL



> CADRES LED MURAUX, SUSPENDUS OU SUR PIEDS



> CADRE LED MURAL

- Cadre LED mural
- Système snapframe
- Lumière douce et économique

Référence produit	Dimensions Structure	Dimensions d'affichage	Poids
AFLED_A3R	H.480xL.357xP.16 mm	A3	1kg
AFLED_A2R	H.654xL.480xP.16 mm	A2	2kg
AFLED_A1R	H.901xL.654xP.16 mm	A1	3.5kg



PROFILÉ 25mm ÉPAISSEUR 16mm



> CADRE LED SUSPENDU

- Cadre suspendu LED
- Aluminium haute-qualité
- Affichage double-face

Référence produit	Dimensions Structure	Dimensions d'affichage	Poids
AFLED_A1RV	H.891xL.644xP.31 mm	A1	7kg

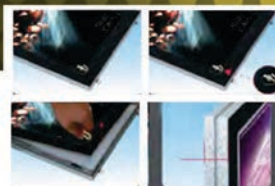

PROFILÉ 40mm ÉPAISSEUR 31mm



> FRAME MIRROR

- Cadre aluminium haute-qualité
- Rapprochez-vous du cadre il se transforme en miroir
- Éloignez-vous, il communique un message

Référence produit	Dimensions Structure	Dimensions d'affichage	Poids
FRAME_MIRROR	H.900xL.650xP.25 mm	A1	N.C



PROFILÉ 25mm

> Disponible en mars 2013

- Cadre LED grand format suspendu, composé d'un panneau
- Affichage double-face
- Format 500x2000mm
- Idéal en vitrine pour les points de vente

Référence produit	Dimensions	Poids produit/ emballage
CADRE_LED_XXL	H.2000 x L.500 x P.35 mm	25kg/35kg

> CADRE LED XXL



- Cadre LED sur pied
- Affichage double-face
- 4 roulettes intégrées
- 2 modèles disponibles (intérieur et extérieur)

Référence produit	Dimensions Structure	Dimensions d'affichage	Poids produit
MOBILE_LIGHT_IND	H.900xL.600xP.35 mm	500x800 mm	28,6kg
MOBILE_LIGHT_OUT	H.1200xL.600xP.68 mm	500x1100 mm	32,2kg

> Disponible en mars 2013

> MOBILE LIGHT



extérieur



intérieur

- Cadre LED cristal sur pied
- Affichage double-face
- Utilisation intérieure
- 2 modèles disponibles

Référence produit	Dimensions	Poids produit/ emballage
CRISTAL_SMALL	H.1650 x L.450 x P.14 mm	25kg/35kg
CRISTAL_LARGE	H.1800 x L.700 x P.16mm	40kg/55kg

> CRISTAL LIGHT BOX





PORTE-BROCHURES

> PBV04

Présentoir de brochures métal
 Porte-visuel A4 servant de fronton
 Équipé de roulettes. Protection PET anti-pluie
 Couleur: noir
 Conditionnement unitaire
 Poids : 15,5kg

Autres coloris sur demande: nous consulter



ÉTAGÈRE PRODUITS

> PPR37

Présentoir économique réalisé en PVC
 Kit à monter
 Conditionnement unitaire
 Poids : 11kg



PORTE-BROCHURES

> PB28 BIS

Présentoir de brochures en aluminium
 Capacité importante:
 8xA4 (recto) ou 16xA4 (recto-verso)
 Fronton snapframe intégré
 Dimensions : L.535 x H.1910mm
 Conditionnement unitaire

Réf	Version	Poids
PB28BIS	Recto seul (8xA4)	22kg
	Recto-verso (16xA4)	25kg



PORTE-BROCHURES

> PB30

Présentoir de brochures en aluminium
 Capacité importante:
 16xA4 ou 32xA4 sur 4 niveaux
 Dimensions : L.950 x H.1770mm
 Conditionnement unitaire

Version	Poids
Recto seul (16xA4)	26kg
Recto-verso (32xA4)	32kg

COLONNES PORTE-BROCHURES

Finition aluminium
 Facilement démontable

Réf	Version	Poids
PB31	2 faces	9kg
PB32	4 faces	13kg

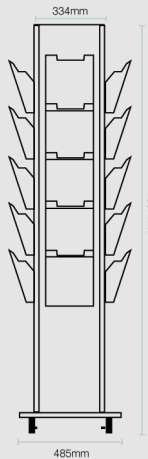
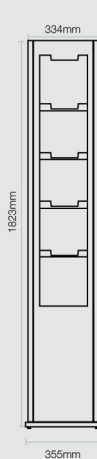

PB31

< COLONNE 2 FACES
 Portes-brochures x10
 Format A4



PB32

COLONNE 4 FACES >
 Portes-brochures x20
 Format A4
 Roulettes avec freins



SOCLE PORTE-VISUEL
> SOCLE_VISUEL

Base métal noire personnalisable
Panneau rigide PVC 10 mm
Format : L.60 x H.160 cm

Marquage socle quadri en option



CLASSIC POSTER
> PSSD

Structure aluminium.
Panneaux PVC anti-reflets
Format d'affichage cadre A1 snapframe
Hauteur : 174cm
Poids : 10,2kg

En option :
Porte-brochures recto (2x A4)
Porte-brochures recto-verso (4x A4)
Roulettes



WIROS LUX

LA SOLUTION D'AFFICHAGE IDÉALE

- Agences Immobilières
- Concessions automobiles
- Agences de voyage
- Agences d'intérim

WIROS LUX
PORTE-AFFICHES LED AUTO-PORTANT

- Structures auto-portantes en aluminium sur base bois 25 mm d'épaisseur
- Utilisation de documents standards ou diffusants format A4,
- Faible consommation électrique, durée de vie de 60.000 heures
- Seulement 12 mm d'épaisseur, installation facile et sans pose.
- Excellent rapport qualité prix. Garantie 1 an



WIRO ECO

Version non rétro-éclairée
du Wiros Lux

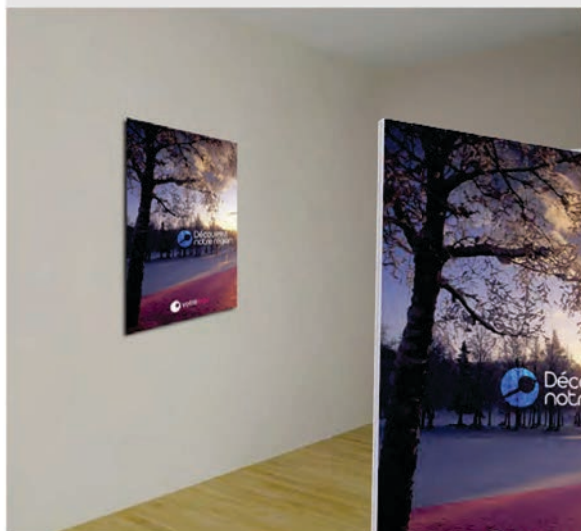

**CADRES TISSUS TENDUS**

> MURAL (FAB)

Cadre aluminium pour visuel textile
en version murale non lumineuse
Démontable avec des connecteurs simples
Facilement transportable
Léger, compact et très facile à installer
Livré en kit avec impression textile (quadri en sublimation)
Profilé 17 mm

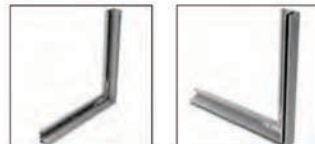
*Format sur mesure*PROFILÉ
17mm**CADRES TISSUS TENDUS**

> SUSPENDU AU PLAFOND (FAB)

Cadre aluminium pour visuel textile
en version suspendue non lumineuse
Convient pour un affichage textile double face suspendu
Livré en kit avec impression textile (quadri en sublimation)
Changement de visuel simple
Profilé 50 mm

*Format sur mesure*PROFILÉ
50mm**CADRES TISSUS TENDUS**

> SUR PIEDS (FAB)

Cadre aluminium sur pieds non lumineux pour visuels textiles
Modèle sur pieds, double face
Livré en kit avec impression textile (quadri en sublimation)
Compact et léger
Profilé 50 ou 85mm

*Format sur mesure*PROFILÉ
50mm ou 85mm

CADRE RÉTRO ÉCLAIRÉ

> SUR PIEDS (FAB)

Cadre aluminium lumineux pour visuels textiles

Modèle sur pieds, double face

Éclairage par LED

Livré en kit avec impression textile

(quadri en sublimation)

Compact et léger

Profilé 85 mm

Format sur mesure

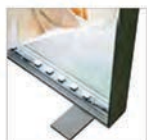

PROFILÉ
85mm

Format sur-mesure,

CONTACTEZ-NOUS

Réalisez le format

QUE **VOUS** DÉSIREZ !



INSTRUCTIONS DE MONTAGE



1.



2.



3.



4.



5.



6.

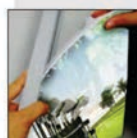

7.

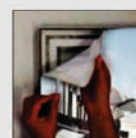

8.



PRÉSENTOIR DE BROCHURES A4
> CARBD-D

Porte-brochures de sol pour format A4
Base et fronton impression quadri

Disponible à partir de 10 unités

EN OPTION

Transformez votre porte-brochures A4 en A5 !

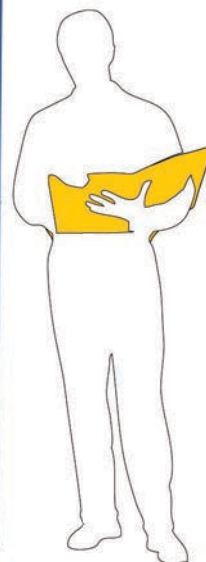

TOTEM BIG
> CARTO-B



TOTEM SMALL
> CARTO-A

Colonnes galbées double-face
Impression quadri recto/verso
Pied akilux en option

Disponible à partir de 10 unités

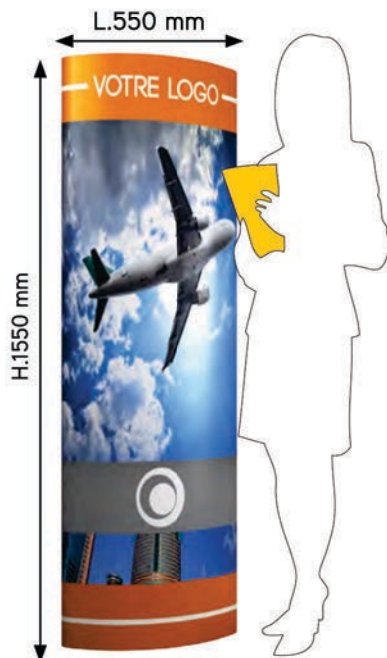

TOTEM PORTE-PRODUIT
> CARTO-PRO

Colonne galbée double-face permettant de mettre en avant votre produit.
Impression quadri

Disponible à partir de 10 pièces

TOTEM MULTI-PRODUITS
> CARTO-PRO MULTI

Disponible à partir de 10 pièces



URNE
> CARPC-E

Urne imprimée quadri
Distributeur de brochures
Dimensions : 250x250x250 mm
Distributeur 1/3 A4

Disponible à partir de 50 pièces

DISTRIBUTEUR DE FLYERS
> CARPC-A

Distributeur de comptoir imprimé en quadri
Pour format 1/3 A4, A5 et A4

Disponible à partir de 100 pièces

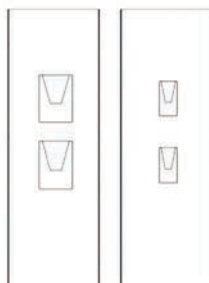

EN OPTION

Porte-brochures
Format A4 ou 1/3 A4

*Les tarifs n'incluent pas de conditionnement unitaire ni finition spécifique



PODIUMS ANIMATION

- > CARPO-ANIM
- > CARPO-ANIM V2

Une solution économique et percutante pour vos animations commerciales. Impression quadri

Disponible à partir de 10 pièces



CARPO-ANIM



CARPO-ANIM V2



SILHOUETTE

- > CAR-SILH

Panneau silhouetté selon votre forme de découpe. Chevalet double au dos pour assurer une bonne stabilité

Disponible à partir de 10 pièces



PANNEAU CHEVALET

- > CARPA-A

Panneau de comptoir ou de sol Avec chevalet au dos Impression quadri

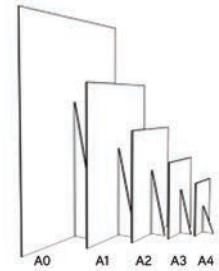

NOUVEAUTÉ

Disponible en 600 x 1600 mm



STAND PROMOTIONNEL

- > CARB-F

Stand pour animation commerciale Impression quadri

Disponible à partir de 10 pièces



ARCHE TRIPTYQUE

- > CAR-ARCHE

Arche idéale pour des animations commerciales Réglable en largeur Impression quadri



Disponible à partir de 10 pièces

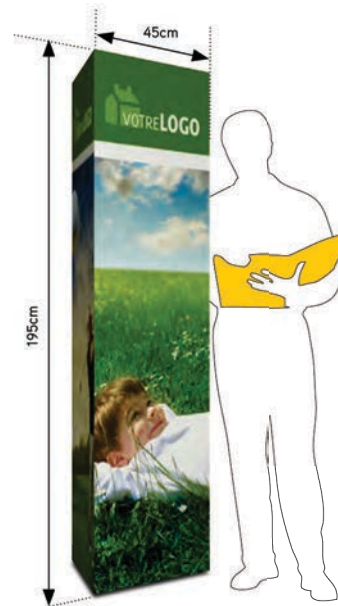

TRIPTYQUE

- > CARTO-C

Colonne 3 faces Impression quadri

Disponible à partir de 10 pièces

*Les tarifs n'incluent pas de conditionnement unitaire ni finition spécifique

Nos **MULTI-DISPLAYS** sont des produits originaux conçus autour d'un **mât en aluminium** de 187 cm de hauteur sur lequel se fixent différents supports de communication : **porte-brochures, cadres d'affichage, tablettes porte-produits, kakémonos, etc.**

RÉF. ECRAN_15
RÉF. ECRAN_19_2GO
Écrans LCD avec support de fixation

RÉF. MS_MAT
Mât en aluminium 4 rainures
187 cm de hauteur
Démontable en 2 parties
Poids: 12kg

RÉF. AFM03_A4
Fronton aluminium personnalisable
Format A4 Paysage

RÉF. MS_PB_MET_A4
Porte-brochure aluminium A4

RÉF. MS_PB_MET_A3
Porte-brochure aluminium 2x A4

RÉF. TAB_MET
Tablette métal porte-produits
15x30 cm

RÉF. POT_MSMAT
Barres porte-kakémono
50 cm de large

RÉF. 5 042 002 021
Trolley Bag sur roulettes

Cadres snapframe
AFMA03_A4
AFMA03_A3
AFMA03_A2
AFMA03_50x70cm
AFMA03_A1
Autres formats, nous consulter

Cadres slide-in recto-verso
AFSU06_A3
AFSU06_A2
AFSU06_A1

Platine
450 mm de diamètre

1870 mm

450 mm

> MD0005
3 porte-brochures A4.
1 kakémono 50x140 cm

> MD0006
4 porte-brochures A4.
2 cadres slide-in (A2 ou A1)

> MD-PP
4 porte-produits
1 kakémono 50x140 cm

> MD0007
version simple
1 visuel 50x140 cm

> MD0008
version double
2 visuels 50x140 cm



> MD0014
version recto
4 porte-brochures A4
1 cadre snapframe (A2 ou A1)

> MD0015
version recto-verso
4 porte-brochures A4
2 cadres snapframe (A2 ou A1)



> MD0017
version simple
1 porte-brochure
1 cadre snapframe (A2 ou A1)

> MD0018
version double
2 porte-brochures
2 cadres snapframe (A2 ou A1)



> MD0019
version simple
2 porte-brochures
2 cadres snapframe (A2 ou A1)

> MD0020
version double
4 porte-brochures
2 cadres snapframe (A2 ou A1)



> MD0025
version recto
1 cadre snapframe (A2 ou A1)

> MD0026
version recto-verso
2 cadres snapframe (A2 ou A1)



> MD0027
version recto
2 cadres snapframe (A2 ou A1)

> MD0028
version recto-verso
4 cadres snapframe (A2 ou A1)



> MD0032
version recto
3 porte-brochures
2x A4 paysage

> MD0033
version recto-verso
6 porte-brochures
Format 2x A4



> MD0034
version recto
4 porte-brochures
Format 2x A4

> MD0035
version recto-verso
8 porte-brochures
Format 2x A4



> MD0038
version recto
4 porte-brochures A4
Fronton A4 paysage

> MD0039
version recto-verso
8 porte-brochures A4
Fronton A4 paysage



> MD0040
1 cadre magnétique A1
Fermeture sécurisée par clé



> MD0041
1 cadre liège A1
Fermeture sécurisée par clé

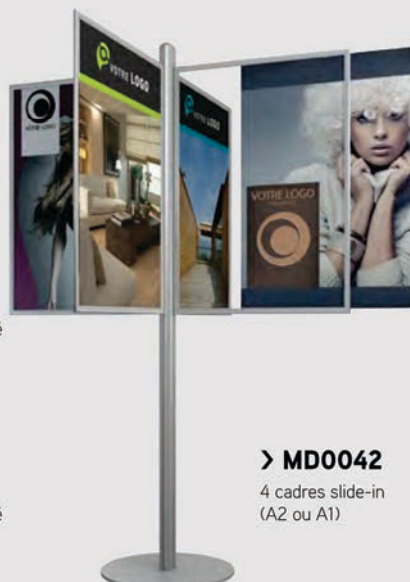

> MD0042
4 cadres slide-in (A2 ou A1)



> MD0043
1 cadre A1 paysage

> CR 04

Cadres snapframe
Plaques PVC anti-reflets
Couleur : aluminium



	Format	Poids
CR04-A1	A1	23kg
CR04-A0	A0	31kg

> CR 15

Cadres snapframe
Plaques PVC anti-reflets
Couleur : aluminium
Personnalisation sur demande



Format	Poids	Options	
		Fronton	Porte-Brochures
CR15-A1	11,5kg	Oui	Oui
CR15-A0	18,3kg	-	Oui

> CR BOIS

Chevalet en bois
Cadre en ardoise

Dimensions extérieures
L.660xH.980 mm
Dimensions de l'ardoise
L.560xH.860 mm

Format A1
Poids : 7,9kg



> CR 16

Cadres snapframe
Plaques PVC anti-reflets
Fronton intégré
Porte-brochures en option
Format : A1
Poids : 14,7kg



+ D'INFOS



> COLORIS PERSONNALISABLES

Les couleurs de tous nos chevalets sont personnalisables sur demande



> FABRICATION SUR MESURE

Vous ne trouvez pas le chevalet qui correspond à vos besoins ?
Contactez-nous et nous vous aiderons à réaliser votre projet



RESISTANT
A LA POUSSIERE

RESISTANT
AU VERT

DOUBLE
2
FACE

> CR 01

Cadres snapframe anti-reflets
Roulettes et ressorts intégrés
Plaques PVC anti-reflets
Base plastique à remplir d'eau
ou de sable
pour un meilleur lestage
Couleur: aluminium



	Format	Poids
CR01-A1	A1	8,5kg
CR01-A0	A0	12kg



MEILLEURE
VENTE

DOUBLE
2
FACE

> CR 05

Cadres snapframe
Plaques PVC anti-reflets
Couleur: aluminium
Coins arrondis
Utilisable en intérieur ou en extérieur



	Format	Poids
CR05	A1	11,7kg



RETRO
ECLAIRE

DOUBLE
2
FACE

NOUVEAUTE
NOUVEAUTE

> CR LED

Chevalet lumineux
Eclairage par LED intégrées
Autonome sur batterie
Base à remplir d'eau ou de sable
Roulettes intégrées

	Format
CR LED	A1



DOUBLE
2
FACE

NOUVEAUTE
NOUVEAUTE

RETRO
ECLAIRE

> MOBILE LIGHT

Cadre LED sur pied
Affichage Double-face
4 roulettes intégrées

Référence produit	Dimensions structure	Dimensions d'affichage
MOBILE_LIGHT_OUT	H.1200xL.600xP.68mm	500x1100mm



> COLORIS PERSONNALISABLES

Les couleurs de tous nos chevalets sont personnalisables sur demande



> FABRICATION SUR MESURE

Vous ne trouvez pas le chevalet qui correspond à vos besoins ?
Contactez-nous et nous vous aiderons à réaliser votre projet

DRAPEAUX

SHARK BANNER

> S017

Impression en sublimation sur maille polyester
Couleur: aluminium
Livré avec son pied en croix alourdi
(Bouée de lestage en option)

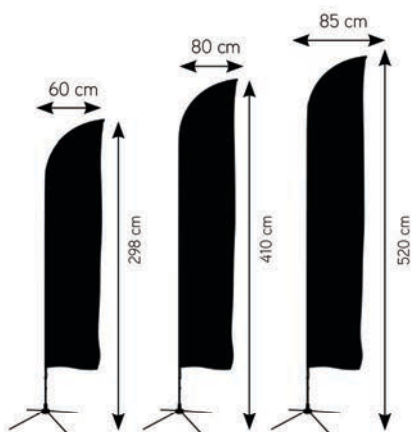
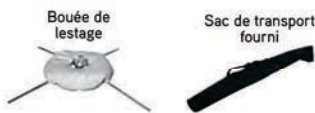

FLYING WIND

> S008

Impression en sublimation sur maille polyester
Sac de transport inclus
Livré avec son pied lestable
Couleur: aluminium



Autres pieds disponibles

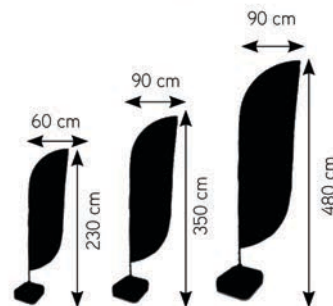

FLYING BANNER

> S009

Impression sur maille polyester
Sac de transport inclus
Couleur: noir et argent

Livré avec son pied en croix alourdi
(Bouée de lestage en option)

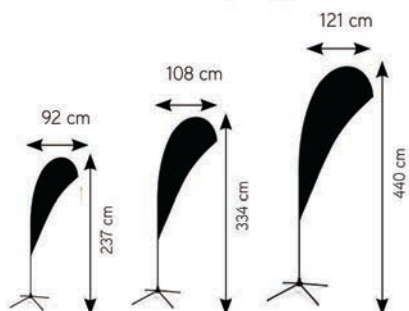
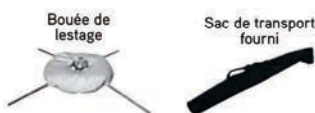

TÉLESCOPIQUE FLAG

> S014

Mât télescopique en aluminium
Platine acier de 11kg
Impression en sublimation sur maille polyester
Réglable entre 2,2 et 3,5m



Hauteur réglable jusqu'à 350cm !

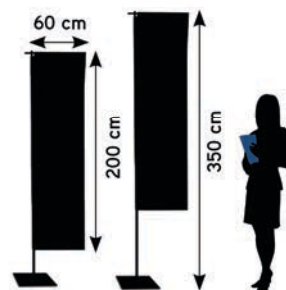



3 TAILLES DISPONIBLES

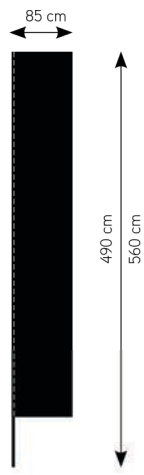
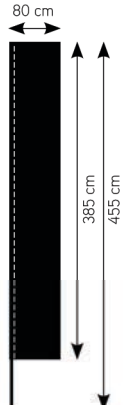

SQUARE FLAG
> S018_S / S018_M / S018_L

Impression en sublimation sur maille polyester

Sac de transport inclus
Couleur: aluminium

Livré avec son pied en croix alourdi
(Bouée de lestage en option)



SMALL OUTDOOR BANNER
> S013

Structure en aluminium
Impression bâche extérieure avec œillets
Sac de transport inclus
Base en plastique à remplir d'eau ou de sable
Couleur gris.
Poids: 6,5kg.

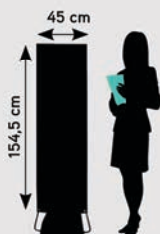

FLAG MAT
> S019

Double potence
Visuel textile imprimé
Quadri en sublimation
À fixer sur un mât

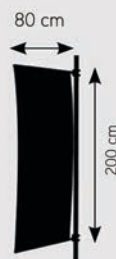

GIANT FLAG
> S001

Structure en aluminium
Hauteur réglable jusqu'à 540 cm.
Base en plastique à remplir d'eau ou de sable.
Couleur argent.
Livré avec son sac de transport.



Hauteur réglable jusqu'à 540 cm !

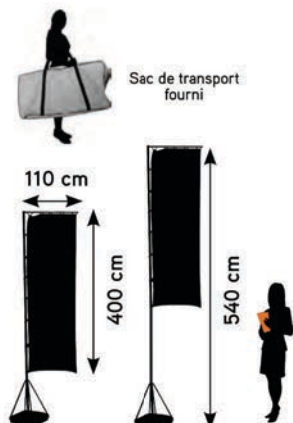

VOUS SOUHAITEZ
UNE AIDE
DANS LA MISE EN PAGE
DE **VOS** CRÉATIONS ?

Interrogez-nous,
nous saurons vous apporter
une solution clé en main.



Notre studio graphique vous propose :
- Des prestations de création graphique à moindre coût
- La mise en page de vos éléments

TENTE PLIABLE



Structure pliable. Livrée avec sac de transport
Idéal pour les événements "outdoor"
Facilement dépliable et transportable
Impression quadri en sublimation

TENTE 3X3

> TENTE

Prise au sol: 300x300 cm



Habillage
jusqu'à 3 parois
en option

TENTE 4X3

> TENTE_XL

Prise au sol: 400x300 cm



Habillage
jusqu'à 3 parois
en option

TENTES UNIES

Existe en blanc ou noir
Prise au sol: 300x300 cm

DOUBLE
2
FACE



WATER X-BANNER

> S013-DOUBLE

Base en plastique
à remplir d'eau ou de sable



80 cm

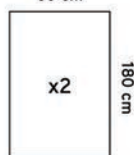

4.6kg

DOUBLE
2
FACE



PANNEAU GRAND FORMAT

> S015

Structure en aluminium
Base en plastique à remplir d'eau ou de sable
Impression sur bâche
Poids: env. 40kg

280 cm

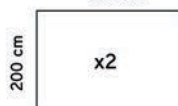

40kg

DOUBLE
2
FACE



GEANT OUTDOOR

> S015_XL

Mât télescopique à hauteur réglable (2,50m max.)
Largeur variable entre 2 et 3m
Base en plastique à remplir d'eau ou de sable
(Capacité 18L.)
Très facile à monter
Poids: 23 kg

300 cm max

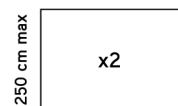

23kg

> STAND PARAPLUIE PVC COURBE

LA RÉFÉRENCE

FOURNIS AVEC
structure + visuel + trolley



version recto-verso
SI21-RV

Réf	Poids	Habillage trolley	Tablette trolley
SI21-2x3-ECO*	-	Non dispo	Non dispo
SI21-2x3	24kg	Non dispo	Non dispo
SI21-3x3	33kg	Oui	Oui
SI21-4x3	36kg	Oui	Oui
SI21-2x3-RV	29kg	Oui	Oui
SI21-3x3-RV	39kg	Oui	Oui
SI21-MINI-3x3	-	Non dispo	Non dispo
SI21-MINI-3x3-RV	-	Non dispo	Non dispo

* Fourni sans spots et avec un trolley tissu

PVC COURBE

> SI21

- Visuel aimanté sur une structure magnétique
- Montable et démontable en moins de 15 minutes
- Impression quadri numérique haute-définition
- Plastification mat 75µ
- 2 spots halogènes fournis
- Livré avec son trolley de transport sur roulettes
- Structure garantie 10 ans
- Existe en version mini : 2m de hauteur (idéal centre commerciaux)

INCLUS

Trolley de transport



2x3 ECO 2x3 3x3 et 4x3

Spots



x2 (recto) x4 (recto/verso)

Habillage du trolley + tablette



EN OPTION

Marche-pied

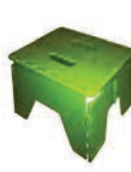

Ecran 15" + kit de fixation



ENCOMBREMENT AU SOL

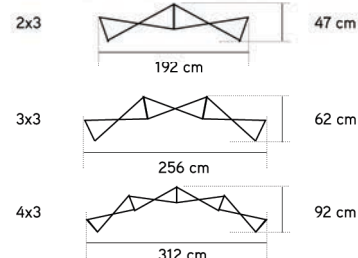



PVC DROIT

> SI21-DROIT

- Visuel aimanté sur une structure magnétique
- Montable et démontable en moins de 20 minutes
- Impression quadri numérique haute-définition
- Plastification mat 75µ
- 2 spots halogènes fournis
- Livré avec son trolley de transport sur roulettes
- Structure garantie 10 ans

Réf	Poids	Habillage trolley	Tablette trolley
SI21-DROIT- 2X3-ECO*	-	Non dispo	Non dispo
SI21-DROIT-2x3	24kg	Non dispo	Non dispo
SI21-DROIT-3x3	33kg	Oui	Oui
SI21-DROIT-4x3	36kg	Oui	Oui
SI21-DROIT-2x3-RV	29kg	Oui	Oui
SI21-DROIT-3x3-RV	39kg	Oui	Oui

* Fourni sans spots et avec un trolley tissu



INCLUS



EN OPTION

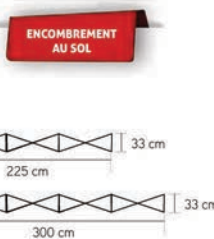

ENCOMBREMENT AU SOL



TISSU DROIT

> SI20

- Impression quadri en sublimation
- Support fixé par bandes velcros
- Montable et démontable en 5 minutes
- 2 spots halogènes
- Livré avec son trolley de transport tissu sur roulettes

Réf	Poids
SI20-3x3	13,5kg
SI20-4x3	16,0kg
SI20-3x3-RV	15,5kg
SI20-4x3-RV	19,0kg



INCLUS

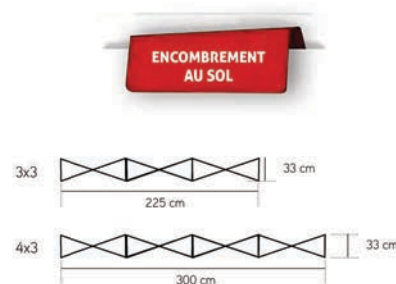

ENCOMBREMENT AU SOL



> STANDS PVC GRANDS FORMATS



- Combinaison de 2 stands parapluie
- Chaque version est disponible en 3 tailles
- Visuel aimanté sur une structure magnétique
- Montable et démontable en moins de 20 minutes
- Impression quadri numérique haute-définition
- Plastification mat 75µ
- 4 spots halogènes fournis
- Livré avec son trolley de transport sur roulettes
- Structure garantie 10 ans



SI21-2



SI21-1



SI21-3



SI21-4



SI21-5



Hauteur
225 cm



600 cm

> STANDS TISSU GRANDS FORMATS

INCLUS

Trolley de transport



Spots



x2
(recto)
x4
(recto/verso)

**ENCOMBREMENT
AU SOL**

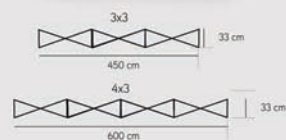

**DISPONIBLE EN
RECTO-VERSO**

Ref

SI20-GRAND-FORMAT-3x3

SI20-GRAND-FORMAT-4x3

SI20-GRAND-FORMAT-RV-3x3

SI20-GRAND-FORMAT-RV-4x3

BANNER ALUMINIUM

L'affichage léger et économique !
Impression bâche avec œillets sur une structure en aluminium.

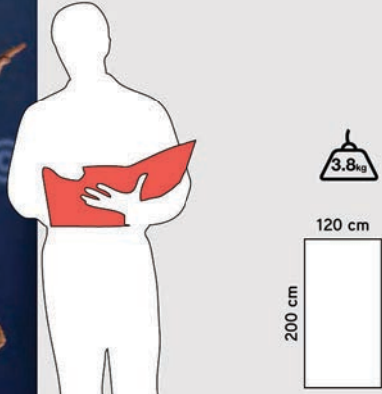
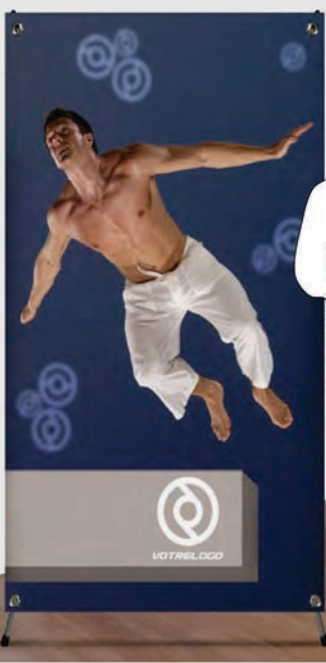
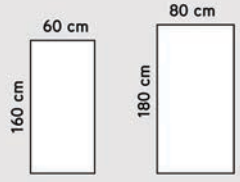
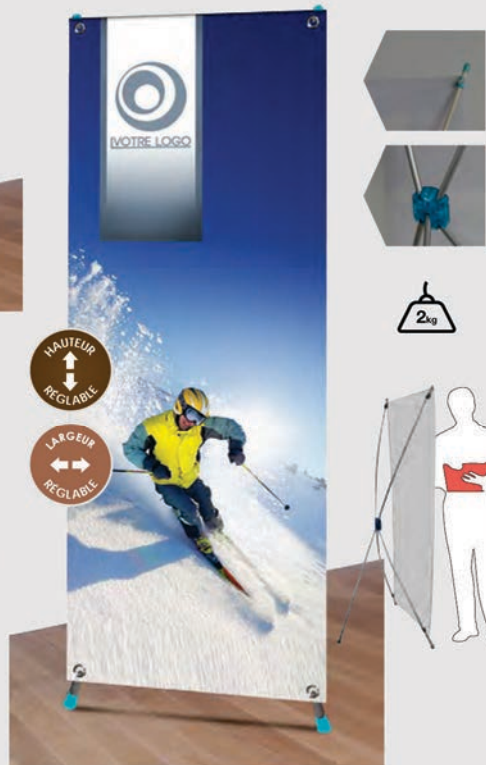
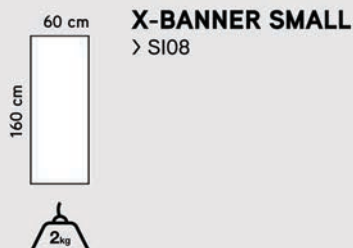
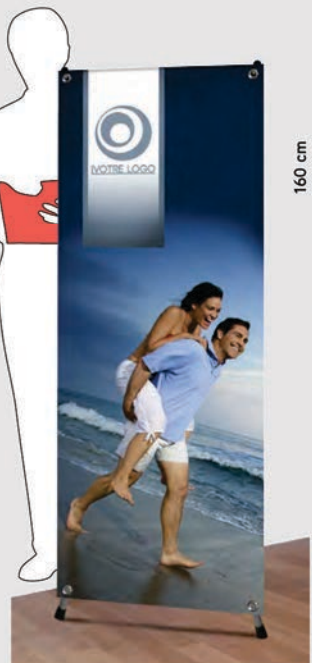

X-BANNER BIG
> SI 08 BIG

BANNER SNAPFRAME

> SI02

Impression quadri numérique haute-définition
Fixation snapframe haut & bas
Changement facile et rapide du visuel
Couleur : aluminium



2 TAILLES
DISPONIBLES

CHANGEMENT
Facile
Rapide
Visuel

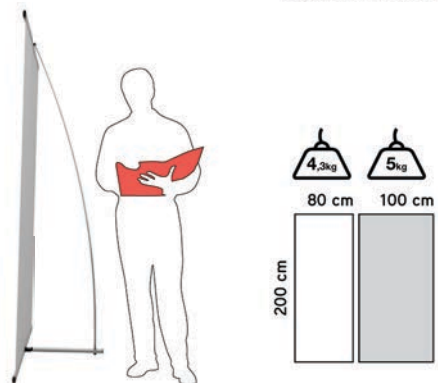

L-BANNER

> SI01

Impression quadri numérique haute-définition
Couleur : noir
Sac de transport inclus



LEGER &
ECONOMIQUE

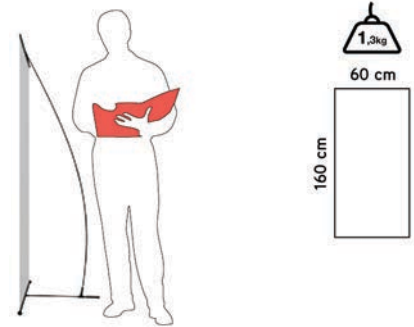

TOTEM TOWER

> SI40

Impression quadri numérique haute-définition
Plastification mat 75µ
Structure en aluminium
Visuel aimanté sur structure magnétique
Impact visuel garanti
Dimensions du visuel : (3xL.60,1cm) x H.230 cm

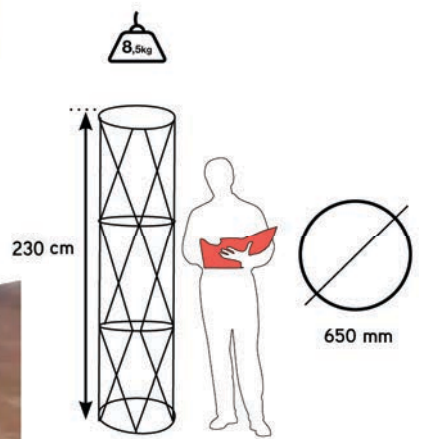

+ D'INFOS

TOUS NOS BANNERS SONT LIVRÉS AVEC :



VISUEL IMPRIMÉ



SAC DE TRANSPORT



BANNER DOUBLE-FACE

> SI10-BIG

Impression quadri numérique haute définition
Format 60x250cm

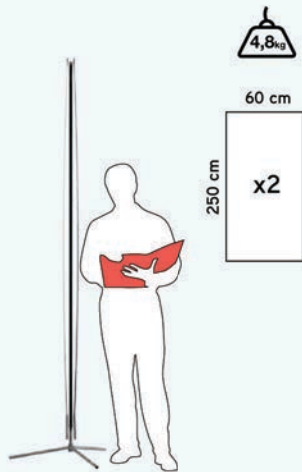

DOUBLE BANNER SNAPFRAME

> SI09

Impression quadri numérique haute-définition
Fixation snapframe haut et bas

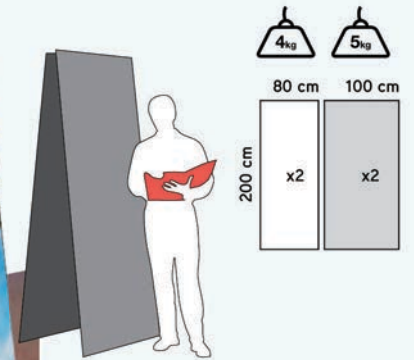

DOUBLE BANNER SMALL

> SI10

Impression quadri numérique haute-définition
Affichage double-face léger & économique
Couleur: noir.
Poids avec sac: 3,5kg.

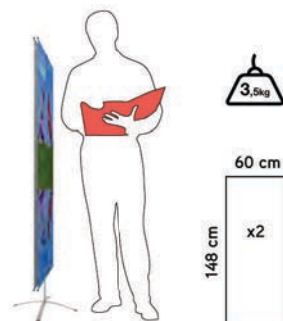

TRIPTYQUE BANNER

> SI11

Impression quadri numérique haute-définition
Couleur: aluminium

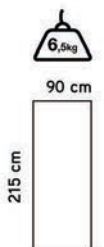

TOUS NOS ENROULEURS SONT LIVRÉS AVEC :



VISUEL IMPRIMÉ



SAC DE TRANSPORT

INITIAL

> SI14

Impression quadri numérique haute-définition
Couleur : aluminium

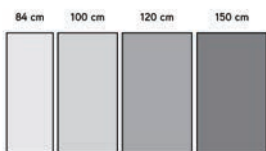
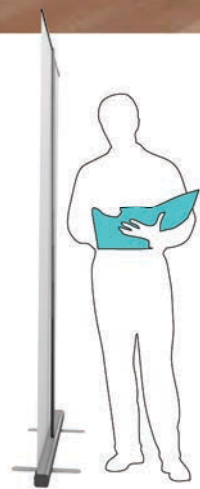

Réf	Poids avec sac
SI14 - 84x207 cm	4,2kg
SI14 - 100x207 cm	4,6kg
SI14 - 120x207 cm	6kg
SI14 - 150x207 cm	6,7kg

PREMIUM

> SI13

Impression quadri numérique haute-définition
Très grande stabilité. Couleur : noir & aluminium
Spot d'éclairage en option

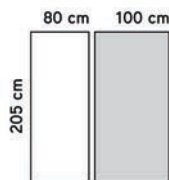

Réf	Poids avec sac
SI13 - 80x205 cm	5,1kg
SI13 - 100x205 cm	6,2kg

TÉLESCOPIQUE SNAPFRAME

> SI12

Impression quadri numérique haute-définition
Excellente stabilité
Couleur : aluminium

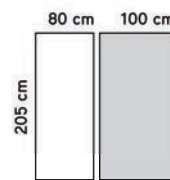
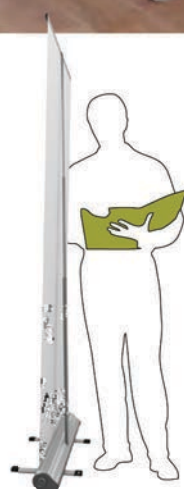

Réf	Poids avec sac
SI12 - 80x205 cm	7,5kg
SI12 - 100x205 cm	8,5kg

INITIAL DOUBLE

> SI15

Impression quadri numérique haute-définition
Couleur: aluminium

DOUBLE
2
FACE

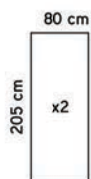

Réf	Poids avec sac
SI15	7,5kg



TÉLESCOPIQUE DOUBLE SNAPFRAME

> SI16

Impression quadri numérique haute-définition
Couleur: aluminium

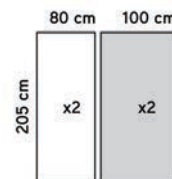

Réf	Poids avec sac
SI16 - 80x205 cm	10,5kg
SI16 - 100x205 cm	12kg



ENROULEUR XXL

> SI-XXL

Enrouleur grand format d'une grande solidité
Changement de visuel facile et rapide
Disponible en couleur aluminium anodisé ou noire à la demande.
Sac de transport matelassé inclus.
Impression quadri numérique incluse

Réf	Poids avec sac
SI-XXL - 200x224 cm	11kg
SI-XXL - 240x224 cm	12,5kg

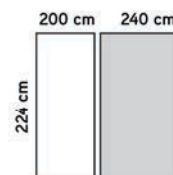
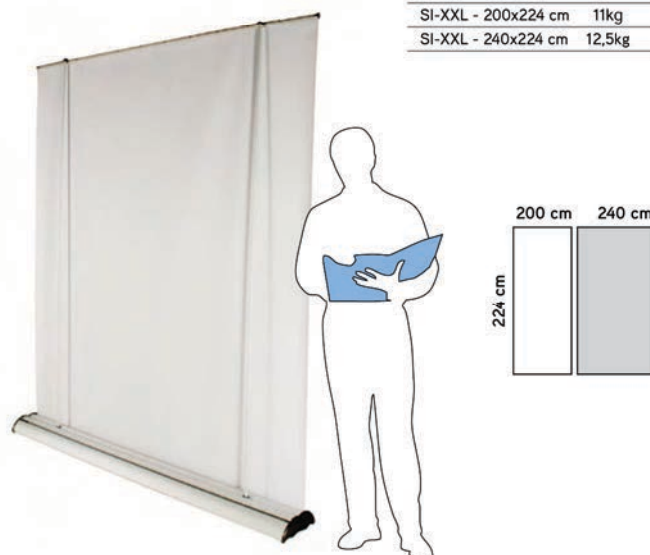

POP COMPTOIR

> SI3300

Structure en aluminium
Impression quadri numérique haute-définition sur PVC 450µ avec plastification anti-rayures et anti-reflets.
Visuel aimanté pour un changement facile et rapide.
Étagères amovibles intégrées.
Livré avec son plateau noir (blanc en option)
Poids : 19kg. Sac de transport inclus.

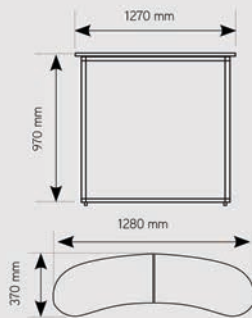

2 coloris de plateaux disponibles

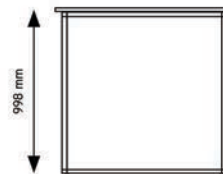
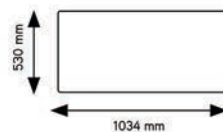

COMPTOIR DROIT

> SI33 BIS

Structure en aluminium et PVC
Impression quadri numérique haute-définition sur vinyle adhésif contre-collé sur PVC
Étagère amovible intégrée
Livré avec un plateau blanc (autres finitions disponibles)
Sac de transport inclus
Poids : 19kg

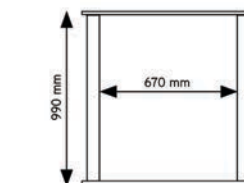
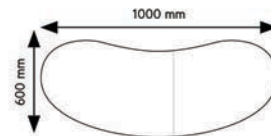

COMPTOIR EASY

> SI34

Structure en aluminium
Étagères amovibles intégrées
Impression quadri numérique haute-définition sur PVC 450µ avec plastification anti-rayures et anti-reflets.
Visuel aimanté pour un changement facile et rapide.
Livré avec son plateau blanc
Poids : 19kg. Sac de transport inclus.



TROLLEY CUSTOMISÉ

Trolley de transport rotomoulé sur roulettes. Tablette noire mat
Impression quadri numérique haute-définition sur PVC 450µ avec plastification anti-rayures et anti-reflets.
Visuel aimanté pour un changement facile et rapide.
Poids : 19,5kg

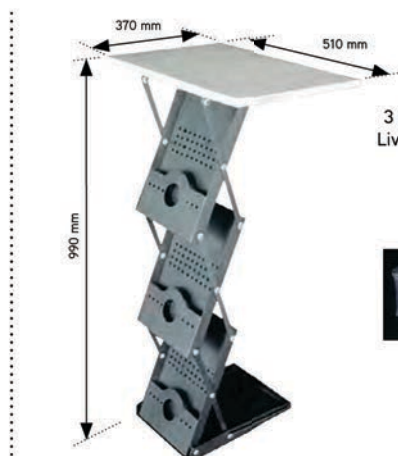
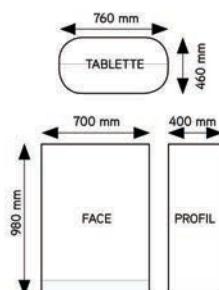

PB COMPTOIR

> SI37

Borne d'accueil dépliable
3 porte-brochures A4 intégrés
Livré avec son sac de transport
Poids : 10,2kg

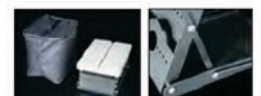



2 coloris de plateaux disponibles

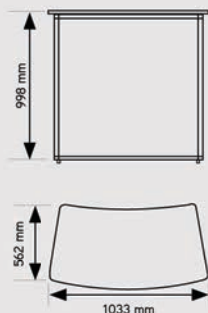

Version double

COMPTOIR CONVEXE

> SI32

Structure en aluminium et PVC
Impression quadri numérique haute-définition sur vinyle adhésif contre-collé sur PVC
Étagère amovible intégrée
Livré avec son plateau blanc (autres finitions disponibles)
Montage et démontage rapide. Sac de transport inclus.
Poids: 19kg

Réf	Plateau Bois
SI32	Oui
SI32 DOUBLE	Non



COMPTOIR MIXTE

> SI43

Comptoir d'accueil en matériaux composites
Livré avec son plateau finition bois
Porte-brochures aluminium inclus
Facilement montable et transportable
Clé Allen incluse
Kakemono imprimé quadri
Sac de transport inclus
Poids: 22kg

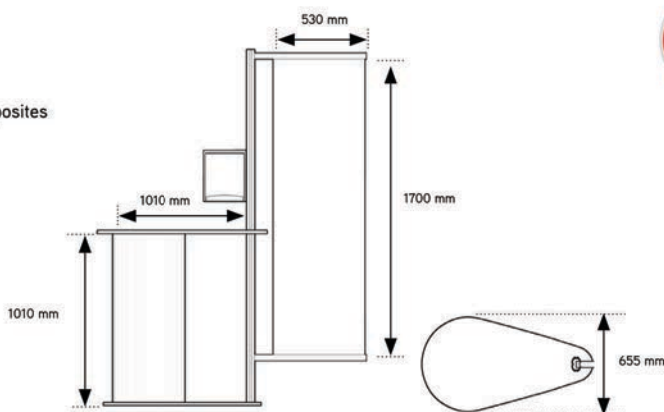

COMPTOIR PROMOTIONNEL

> SI36

Comptoir en PVC
Impression quadri numérique haute-définition sur vinyle adhésif contre-collé sur PVC
Étagère intérieure fournie
Dimensions: L87xH200xP44 cm
Sac de transport inclus
Poids: 10kg

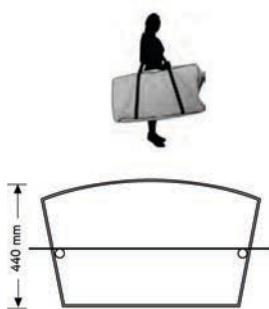
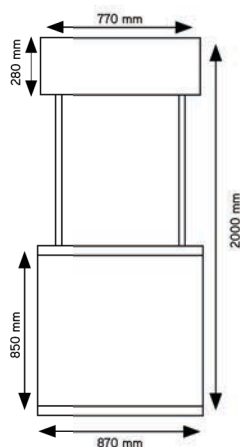

PROMO MB

> SI35

Comptoir en PVC
Impression quadri numérique haute-définition sur vinyle adhésif contre-collé sur PVC
Étagère intérieure fournie
Dimensions: L88xH204xP45 cm
Sac de transport inclus
Roulettes intégrées
Poids: 10,5kg

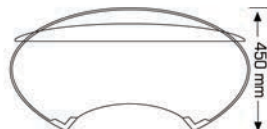
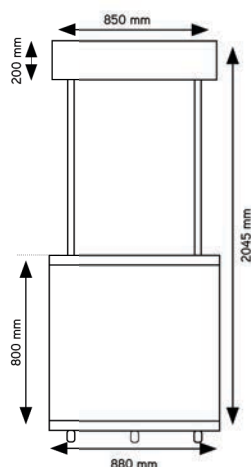

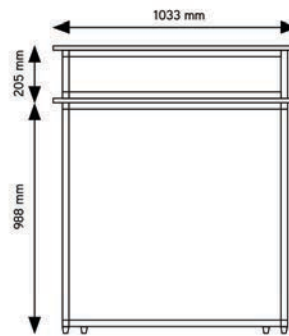
**COMPTOIR SÉCURISÉ**

> D2DZ90

Structure en aluminium et PVC
Impression quadri numérique haute-définition
sur vinyle adhésif contre-collé sur PVC
Étagère amovible intégrée
Livré avec un plateau blanc
(autres finitions disponibles)
Sac de transport inclus
Poids : 21kg

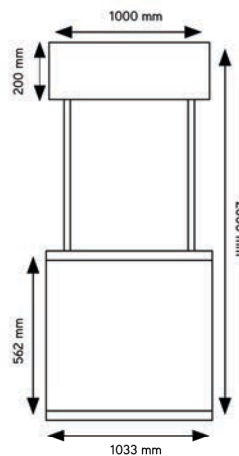
**COMPTOIR CONVEXE FRONTON**

> D-OV90H

Structure en aluminium et PVC
Impression quadri numérique haute-définition
sur vinyle adhésif contre-collé sur PVC
Étagère amovible intégrée
Livré avec son plateau blanc
(autres finitions disponibles)
Montage et démontage rapide.
Sac de transport inclus.
Poids : 19kg

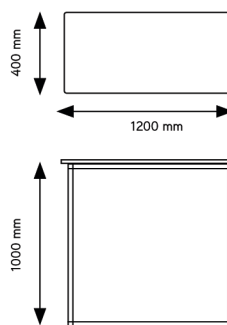
**COMPTOIR TEXTILE**

> SI31

Comptoir pop textile
Structure légère
Poids : 11kg
Facile à installer
Impression quadri sur tissu en sublimation
Plateau noir



VOUS SOUHAITEZ
UNE AIDE
DANS LA MISE EN PAGE
DE **VOS** CRÉATIONS ?

Interrogez-nous,
nous saurons vous apporter
une solution clé en main.



Notre studio graphique vous propose :

- Des prestations de création graphique à moindre coût
- La mise en page de vos éléments



COMPTOIR GRAND FORMAT

> SI44

Comptoir grand format en aluminium et PVC
Conditionnement en caisse bois

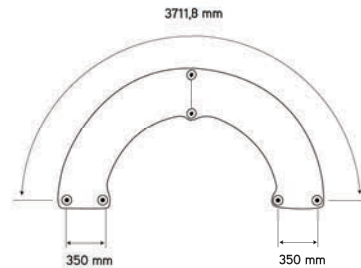

> COMPTOIR CENTRO®

Elégant comptoir courbe en aluminium anodisé
Facilement transportable. Montage et démontage rapide.
Impression quadri numérique haute-définition
sur PVC 450µ avec plastification anti-rayures et anti-reflets.
Visuel aimanté pour un changement facile et rapide.
Fourni avec son plateau noir
Étagère amovible intégrée
Poids : 16,5kg



Fourni avec ses 2 sacs de transport
(structure et visuel)

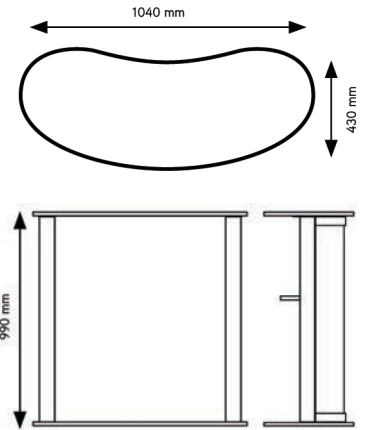

* Plateaux et capuchons
disponibles en 6 coloris



L'ensemble avec
supports iPad sécurisés
(iPad non fournis)

TENSION FABRIC

Nouvelle solution tubulaire, légère et facile à transporter. Impression quadri en sublimation avec système de fermeture éclair. Livré avec son sac de transport.

FABRIC POP UP FRAME SOFT

> SI30 / SI30_MINI

Version courbe



FABRIC POP UP FRAME SOFT

> SI30_DROIT

Version droite



FREE STAND CURVE

> SI39



FABRIC POP UP FRAME SOFT SHAPE

> SI30_VAGUE



MDF COUNTER

> SI38



Sac de transport

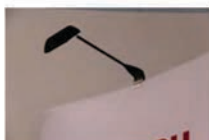

Spot d'éclairage



Système de fixation



Fermeture éclair du visuel



EXEMPLES DE RÉALISATIONS POSSIBLES

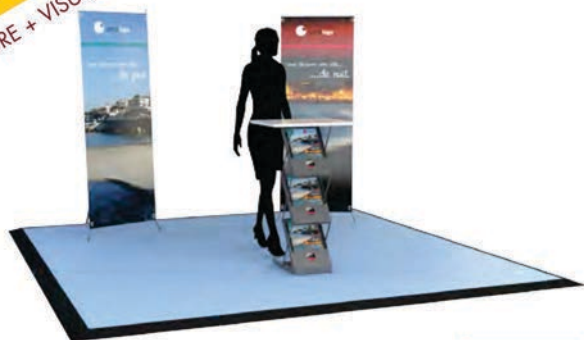

3x3 m
9m²

PACK #01

- 1 PB Comptoir - SI37
- 2 X-Banners - SI08



4x3 m | 5x3 m
12m²|15m²

PACK #02

- 1 Pop Comptoir - SI3300
- 2 X-Banner - SI08
- 1 Porte-Brochures Nylon Double - SI27



PACK #03

- 1 Pop Comptoir - SI3300
- 2 Enrouleurs Initial - SI14 (84x207 cm)

3x3 m
9m²



3x3 m | 4x3 m | 5x3 m
9m²|12m²|15m²

PACK #04

- 1 Comptoir Easy - SI34
- 1 Enrouleur Premium - SI13 (80x205 cm)
- 1 Porte-Brochures - PB600



4x3 m | 5x3 m
12m²|15m²

PACK #05

- 1 Pop Comptoir - SI3300
- 2 Enrouleurs Initial - SI14 (84x207 cm)
- 1 Porte-Brochures Zig-Zag - SI25

TOUT INCLUS
STRUCTURE + VISUELS + TROLLEY DE TRANSPORT

**PACK #06**

1 Stand Parapluie Droit Tissu 3x3 - SI20
1 Porte-Brochures - PB600
2 Enrouleurs Initial - SI14 (84x207 cm)

4x3 m | 5x3 m

12m²|15m²**PACK #07**

1 Stand Parapluie Courbe 2x3 - SI21
1 Pop Comptoir - SI3300
1 Enrouleur Initial - SI14 (84x207 cm)

4x3 m | 5x3 m

12m²|15m²**PACK #08**

1 Stand Parapluie Courbe 2x3 - SI21
1 Comptoir Aluminium Convexe - SI32
2 Enrouleurs Premium - SI13 (80x205 cm)

4x3 m | 5x3 m

12m²|15m²**PACK #09**

1 Stand Parapluie Courbe 3x3 - SI21
1 Trolley de transport sur roulettes
avec tablette et habillage
1 Porte-Brochures Zig-Zag - SI25
2 Enrouleurs Télescopique Snapframe - SI12 (80x205 cm)

4x3 m | 5x3 m

12m²|15m²**PACK #10**

1 Stand Parapluie Droit Tissu - SI20 3x3
1 Comptoir Easy - SI34
2 Enrouleurs Premium - SI13 (80x204 cm)
1 Porte-Brochures Zig-Zag - SI25

4x3 m | 5x3 m

12m²|15m²



4x3 m | 5x3 m

12m²|15m²**PACK #11**

- 1 Stand Parapluie Courbe 2x3 - SI21
- 1 Comptoir Aluminium Convexe - SI32
- 1 Enrouleur Initial - SI14 (84x207 cm)
- 1 Mât LCD 2 Brochures - Écran 15"
- 1 trolley de transport pour mât



4x3 m | 5x3 m

12m²|15m²**PACK #12**

- 1 Stand Parapluie Courbe 3x3 - SI21
- 1 Trolley de transport sur roulettes avec tablette et habillage
- 1 Mât LCD 15" / 3 Porte-Brochures - MATLCD3
- 1 Trolley de transport pour mât
- 1 Enrouleur Premium - SI13 (80x205 cm)

**PACK #13**

- 1 Stand Parapluie Courbe 3x3 - SI21
- 1 Trolley de transport sur roulettes avec tablette et habillage
- 1 Totem Flyer - TOTEM19FLYER
- 1 Enrouleur Premium - SI13 (80x205 cm)

4x3 m | 5x3 m

12m²|15m²**PACK #14**

- 1 Stand Parapluie Courbe 3x3 - SI21
- 1 Pop Comptoir - SI3300
- 1 Totem LCD 19"
- 1 Enrouleur Premium - SI13 (80x205 cm)
- 1 Porte-brochures Zig-Zag - SI25

5x3 m

15m²**PACK #15**

- 1 Stand Tissu Très Grand Format (3x3)
- 2 Enrouleurs Télescopique Snapframe - SI12 (80x205 cm)
- 1 Comptoir Easy - SI34
- 1 Porte-Brochures - PB600

5x3 m

15m²

TOUT INCLUS
STRUCTURE + VISUELS + TROLLEY DE TRANSPORT

**PACK #16**

- 1 Stand Parapluie Grand Format - SI21-1 (2x3)
- 1 Totem Flyer 19" (habillage full print)
- 1 Porte-Brochures - PB28-BIS
- 1 Etagère Pliable - SI28
- 1 Drapeau Shark Banner Medium - SO17

4x3 m | 5x3 m

12m²|15m²**PACK #17**

- 2 Enrouleurs SI14 (84x207cm)
- 1 Totem 42 Design TV
- 1 Etagère Pliable - SI28
- 1 Stand Parapluie Courbe - SI21 (3x3)
- 2 Porte-Brochures Pocket - SI2500
- 1 Comptoir Easy - SI34
- 2 Tabourets + 1 Table
- 1 Drapeau Shark Banner Medium - SO17

5x3 m | 6x3 m

15m²|18m²**PACK #18**

- 1 Table tactile 32" + visuels aimantés
- 1 Totem Flyer 19" (habillage full print)
- 1 Stand Tissu Grand Format SI20 (3x3)
- 1 Totem LCD 42"
- 1 Comptoir Centro

DISPONIBLE À LA
LOCATION
NOUS CONSULTER

5x3 m | 6x3 m

15m²|18m²**PACK #19**

- 1 Stand Parapluie SI21-3 (3x3)
- 1 Totem LCD 19" + visuel aimanté full print
- 2 trolleys customisés
- 2 Enrouleurs Initial - SI14 (84x207cm)
- 1 Porte-Brochures Zig-Zag SI25

5x3 m | 6x3 m

15m²|18m²

VOUS NE TROUVEZ PAS
LE PACK PROMO
QUI **VOUS** CORRESPOND ?

Consultez-nous et
nous l'établirons ensemble !



CENTRO WINDOW®

Système d'affichage modulaire innovant. Structure monobloc robuste en aluminium anodisé. Panneaux magnétiques pour un montage facile et rapide. Platinés métal pour une stabilité maximale. Hauteur 2 m. Trolley de transport et sac de transport de visuels inclus. Visserie incluse.



C1 1003x2014 mm

CS1 1223x2014 mm



C2 1927x2014 mm

CS2 2367x2014 mm



C3 2649x2014 mm

CS3 3309x2014 mm



C4 3371x2014mm

CS4 4251x2014mm



C5 4083x2014 mm

CS5 5193x2014 mm

CENTRO STRAIGHT®



CG2 1753x2014 mm

CGS2 1973x2014 mm



CG3 2503x2014 mm

CGS3 2723x2014 mm



CG4 3033x2014 mm

CGS4 3253x2014 mm

> CENTRO CURVED® Augmentez votre visibilité grâce aux rails incurvés!

DISPONIBLE EN RECTO-VERSO

DISPONIBLE EN 3 m DE HAUTEUR

GARANTIE 10 ans GARANTIE

Existe aussi en **2,40 m** DE HAUTEUR

STRUCTURE

+ VISUEL

+ SAC DE TRANSPORT

CG2C 1800x2014 mm

CGS2C 2000x2014 mm

CG3C 2495x2014 mm

CGS3C 2665x2014 mm

CG4C 3170x2014 mm

CGS4C 3260x2014 mm

> CENTRO THEATRE®

DISPONIBLE EN RECTO-VERSO

DISPONIBLE EN 3 m DE HAUTEUR

GARANTIE 10 ans GARANTIE

CT1 1206x2014 mm

CT2 1756x2014 mm

CT3 3254x2014 mm

> CENTRO BARRIER®

GARANTIE 10 ans GARANTIE

Structure robuste en aluminium anodisé
Socle argenté assurant une meilleure stabilité
Hauteur totale : 1014 mm

Format	Recto	Recto/Verso
2x1m (2154x1014mm)	Oui	Oui
1,5x1m (1754x1014mm)	Oui	Oui
0,95x1m (1204x1014mm)	Oui	Oui
0,75x1m (1004x1014mm)	Oui	Oui

> CENTRO TOTEM®

GARANTIE 10 ans GARANTIE

Structure robuste en aluminium anodisé
Socle argenté assurant une meilleure stabilité
Hauteur totale : 2014 mm
Montage facile, une seule clé (fournie) nécessaire
Livré avec trolley et sac de transport

Kakémono magnétique sur structure aimantée
3 porte-brochures métal A4 portrait

Trolley + sac de transport inclus



Structure + Visuels + Sacs de transport (tablettes et écrans non inclus)

CENTRO ELEMENTS

Grâce aux éléments indépendants, créez vous-même une configuration originale et exclusive. Avec nos mâts d'extension et leur système pratique de fixation, choisissez la taille, la hauteur et même la forme de votre Centro !



Capuchons
Bleu - Transparent - Vert
Rouge - Orange - Rose



Tablette
porte-produits



Socle



Porte-brochures
métal



Mât 1000 mm
8 rainures



Ecran 15" +
Pattes de fixation



Ecran 15"
(seul)

Ecran 19"
(seul)



Podium plexiglas*



Porte-brochures
plexiglas*



Trolley Bag



Sac de transport
pour visuels



Éclairage 1 spot



* Disponible en 6 coloris :
bleu, transparent, vert, rouge, orange et rose



CENTRO STANDS ÉQUIPÉS

un système d'affichage modulaire particulièrement innovant qui vous permet des combinaisons infinies pour un stand publicitaire entièrement personnalisé. Profitez des kits d'affichage CENTRO conçus pour afficher vos messages visuels dans les salons professionnels, expositions, réceptions, congrès, hôtels, centres commerciaux et dans tout espace intérieur.

12 m²

240 cm
(disponible en 200 cm)



Version
3 cloisons

18 m²

240 cm
(disponible en 200 cm)



Version
3 cloisons

24 m²

240 cm
(disponible en 200 cm)



Version
3 cloisons

32 m²



48 m²

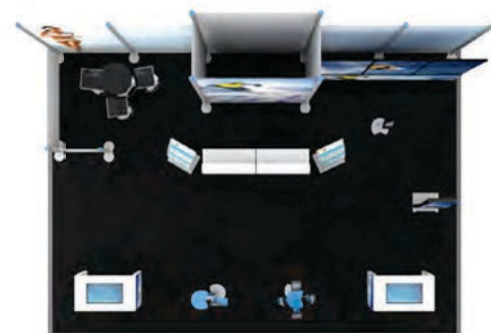

60 m²

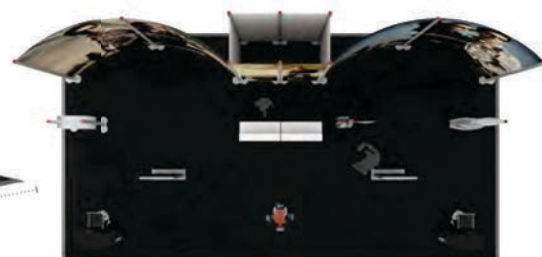

STANDS SUR-MESURE

DISPONIBLES EN
VENTE ET
LOCATION

9 m²



12 m²



18 m²



24 m²





25 m²



54 m²



70 m²



100 m²



**T-SHIRT ET POLO**

Impression quadri en sublimation
(cœur + dos)
20 exemplaires minimum

CASQUETTE

Impression quadri en sublimation
20 exemplaires minimum

**COQUES PERSONNALISÉES**

> IPHONE/SAMSUNG GALAXY

Compatible avec iPhone 4/4S/5,
Samsung Galaxy S2/S3
10 exemplaires minimum

**TASSE PERSONNALISÉE**

Impression quadri en sublimation
20 exemplaires minimum

**COQUES PERSONNALISÉES**

> IPAD

Compatible avec iPad 2,
New iPad et iPad mini
10 exemplaires minimum

**DESSOUS DE VERRE PERSONNALISÉ**

Impression quadri en sublimation
40 exemplaires minimum





VISIBILITÉ
BUZZ
DISTRIBUTION

Disponible en 5 coloris : noir, bleu, gris, rouge et jaune
Habillage PVC sur demande



DE DÉTAILS SUR

www.segmini.com

KIT SEGMINI

PACK 1

2 SEG / 1 JOURNÉE

Ce kit comprend :
2 Segmini
1 hôtesse + 1 régisseur
Habillage

PACK 2

2 SEG / 2 JOURNÉES

Ce kit comprend :
2 Segmini
1 hôtesse + 1 régisseur
Habillage

PACK 3

4 SEG / 1 JOURNÉE

Ce kit comprend :
4 Segmini
2 hôtesse + 2 régisseurs
Habillage

PACK 4

4 SEG / 2 JOURNÉES

Ce kit comprend :
4 Segmini
2 hôtesse + 2 régisseurs
Habillage

EN OPTION



Sac à dos personnalisé



T-shirt marqué



Polo marqué

PACK 2000 FLYERS
format A5 R/V



KIT DRAPEAUX
SAC A DOS

Version rétro-éclairée
(mars 2013)



BALLON PUBLICITAIRE

Gonflé à l'air ou à l'hélium (gaz neutre ininflammable)
Ballon en polyuréthane
Marquage réalisé par impression numérique
Équipé d'une valve avec clapet anti-retour
Livré avec une ligne de maintien de 30m + kit de réparation
Les ballons sont reliés par 8 points d'attaches

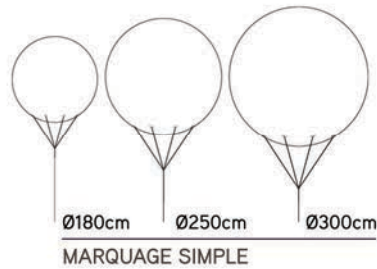

ÉTAGÈRE PLIABLE

> SI28

Étagère 4 niveaux
Fournie avec 16 plaques en PVC transparent
Éclairage par plafonnier
Livrée avec sa valise de transport
Facilement démontable et transportable
Hauteur : 192cm
Diamètre : 45cm

En option : marquage quadri haut et bas

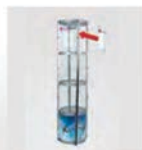

COLONNE GONFLABLE

> COLONNEGON

Colonne gonflable avec gonfleur électrique intégré
Imprimée en quadri
Diamètre : 60 cm

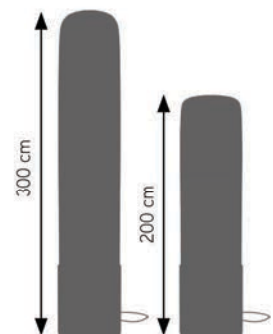

POTEAU GUIDE

Organisez les files d'attente ou délimitez les espaces de façon simple, souple et esthétique grâce à ces poteaux guides associables les uns aux autres.

Construits en métal et laqués de noir, 2 poteaux guides associés peuvent délimiter une longueur maximum de 2,45 m.

Vendu à l'unité



CENTRO CONSOLE®

> SI41

Vitrine démontable
Livrée avec 4 étagères en verre
Idéale pour salons & expositions
En option : habillage adhésif quadri haut & bas

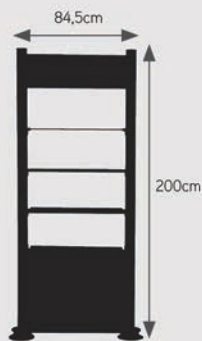

TABOURET

Disponible en noir
Hauteur réglable entre 75 et 90 cm
Repose-pieds, armature et base chromés
Système d'élévation à gaz



TABLE HAUTE

Table fixe avec plateau en bois
Disponible en blanc
Armature et base chromées



TABLE POP UP

Table légère et facile à monter.



VITRINE

> VI01

Vitrine en verre Securit® sur roulettes
À monter
Dimensions : 50x50x200 cm
Poids : 50kg



CENTRO SHOWCASE®

> SI42

Vitrine démontable sécurisée
à l'aide de plaques PVC transparentes
Idéale salons & expositions
Livrée avec 4 étagères en verre
En option : habillage adhésif quadri haut & bas

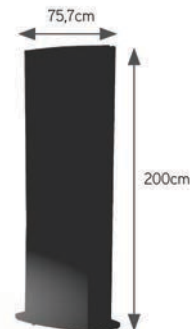

> PLV DIGITALE

Découvrez notre gamme de PLV Digitale: des supports de communication avec écran plat LCD et lecteur de carte mémoire ou PC intégré qui permettent, très facilement, de diffuser du contenu audio et vidéo.



MATLCD3

>> MÂTS LCD

Ces mâts vidéos vous permettent de lire des photos en JPEG et des vidéos. Idéal pour votre réseau points de vente et vos salons.

Le mât comprend un écran LCD avec haut-parleurs intégrés. Le démarrage automatique de la vidéo permet une utilisation très simple. Lecteur intégré de cartes SD - Compact Flash et clé USB. En options: le trolley de transport sur roulettes et l'impression verso du kakémono.



MATLCD1



MATLCD4



MATLCD5

193cm



Trolley de transport
(en option)

Réf	Kakémono Quadri	Accessoires	Poids (kg) 15"/19"
MATLCD1	79,5x160cm	—	12/13
MATLCD3	37,5x135cm	3x porte-brochures A4	16/17
MATLCD4	60x147cm	2x porte-brochures A4	16/17
MATLCD5	60x147cm	3x porte-produits (15x30cm)	16/17



• Mât aluminium démontable de 193 cm de hauteur



• Lecture automatique en boucle



• Télécommande infra-rouge



• Lecteur de cartes mémoires



• Haut-parleurs intégrés



• 2 tailles d'écran disponible au choix



> TOTEM 19 LCD

> TOTEM 19 PC

TOTEM LCD 19"

Dans un espace réduit, installez cet élégant totem intégralement habillable de larges visuels et affichez photos et vidéos depuis le lecteur de carte mémoire intégré.

-  • Lecture automatique en boucle
-  • Télécommande infra-rouge
-  • Lecteur de cartes mémoires
-  • Haut-parleurs intégrés



TOTEM 22" TACTILE

Le tactile simple et facile.
Installez cet élégant totem intégralement habillable de larges visuels et interagissez avec vos contenus via l'écran tactile 22" (56cm) relié à un mini pc intégré au totem.



TOTEM PC 19"

Dans un espace réduit, installez cet élégant totem intégralement habillable de larges visuels et affichez toute sorte de contenu depuis un mini pc sur l'écran 19".

-  • Mini PC intégré ASUS EeeBox
Proc. Intel ATOM 1,66GHz / 1Go RAM / DD160Go / Windows 7
-  • Clavier et souris sans fil fournis
-  • Gestion à distance possible

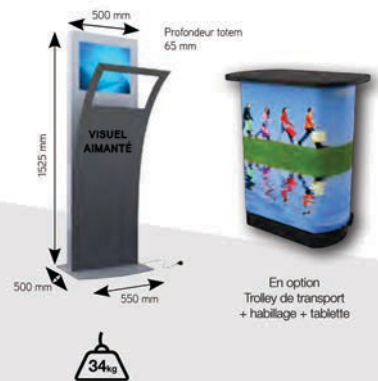

En option
Trolley de transport
+ habillage + tablette

150cm



TOTEM FLYER 19"

> TOTEM19FLYER

Combinez visuel, porte-brochures et écran LCD vidéo de 19" sur ce totem en métal laqué noir mat. Simple d'utilisation, il vous permet d'afficher photos, vidéos et textes simplement contenus sur une carte mémoire SD ou CF.



TOTEM FLYER 19" TACTILE

> TOTEM19FLYER TACTILE

Dans sa version tactile, ce totem vous permet d'afficher photos, vidéos ou textes organisés en arborescence (contenus sur carte SD ou CF) dans laquelle l'utilisateur pourra librement naviguer.





TOTEMS LCD DESIGN

Profitez d'un écran professionnel haute définition de 82 à 107 cm de diagonale à la netteté saisissante pour communiquer des messages marketing à votre public. Installé sur son pied en métal, vous pouvez combiner l'affichage dynamique avec la distribution de catalogues grâce à son porte-brochures format double A4. Construit pour durer, économique à l'utilisation, diffusez images et vidéos 7j/7 et 24h/24.

Réf	Écran
TOTEM 32 DESIGN	32"
TOTEM 32 DESIGN PRO	32"
TOTEM 32 DESIGN PRO TACTILE	32"
TOTEM 42 DESIGN TV	42"
TOTEM 42 DESIGN PRO	42"
TOTEM 42 DESIGN PRO TACTILE	42"

TOTEMS TV > DISPONIBLES EN 60 ET 80"

Ce totem est composé d'un écran aux dimensions généreuses (de 152cm à 203cm) et d'un pied Erard pro esthétique (design français), robuste (acier et aluminium) et pratique (monté sur roulettes). Connectez-vous à internet grâce au système AQUOS NET incorporé et exposez vos contenus web à votre public.



TOTEM 42" LED FRAME

> MIXTE-42-DESIGN

Élégant totem métal présentant un écran 42" (107cm) de diagonale (lecteur de cartes SD intégré) associé à un affichage LED. Impact garanti!



Apple iPad
16Go WIFI

BORNES SÉCURISÉES POUR iPad

La meilleure des tablettes facilement utilisable, sécurisée sur des bornes simples et élégantes.
Faites découvrir vos apps et vos produits de façon ludique et interactive grâce aux bornes iPad.



> iPad
CENTRO 01



> iPad
CENTRO 02



> Borne iPad
DESIGN



> iPad
CENTRO 04



> iPad
CENTRO 03

Visuel recto/verso inclus

* Plateau disponible en 6 coloris:
bleu, transparent, vert, rouge,
orange et rose

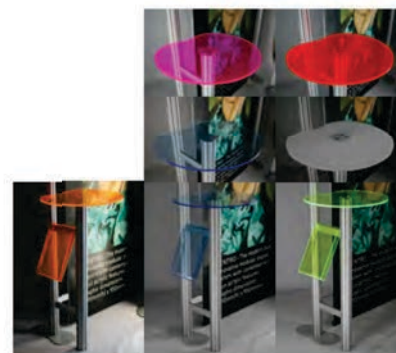

TABLE 32" TACTILE (VERSION 42" DISPONIBLE)

Très élégante table en métal laqué blanc équipée d'un écran tactile multipoints 32" (81cm). Offrez la possibilité à votre public de naviguer de façon ludique et confortable sur votre site web ou vos applications et de découvrir le savoir-faire de votre société.



TOTEM 55" TACTILE > TOTEM-55-TACTILE

Élégant totem métal présentant un écran de 140cm de diagonale Mini PC intégré

BORNES TACTILES

> DISPONIBLES EN 32, 42 ET 65"

Le meilleur du tactile. Cet écran géant haute définition, tactile, d'une diagonale variant de 81 à 165 cm vous permettra de proposer une interaction dynamique avec vos présentations et vos produits. Sa capacité multipoints, sa grande réactivité et la fluidité des mouvements en font un outil simple et intuitif à l'utilisateur.



BORNE 22" TACTILE

Borne 22" tactile, écran infra rouge
Idéale pour parcourir votre site web ou découvrir votre gamme de produits, cette borne avec écran tactile de 22" (55,8 cm) équipée d'un PC portable performant dissimulé dans la borne, permet à votre public d'interagir aisément avec le contenu proposé. De plus, vous pourrez habiller intégralement sa façade avec un visuel aimanté.



Borne 22" tactile, écran capacitif projeté
Dernier cri en matière de technologie tactile (identique aux iPhone, iPad), cet écran très lumineux offre avec sa façade lisse un look de grande tablette.



TOTEM 27" PC

Ce totem métal combine un affichage dynamique sur un écran de 27" (68,5cm) via un mini PC et un large visuel en façade de 133x72cm.

BORNE HOLOGRAMME 3D

Cette borne affiche photos et vidéos en 3D grâce à un ingénieux système de projection et de miroirs et permet au public de les voir tout en contournant la borne.



PACK CRÉATION 3D

Notre studio graphique, composé de professionnels expérimentés, vous propose la réalisation de contenus 3D, tactile ou vidéo parfaitement adaptés à nos supports de plv dynamique.



TOTEM PC 42" VERTICAL (VERSION TACTILE DISPONIBLE)

Profitez d'un écran professionnel 107cm haute définition à la netteté saisissante pour communiquer des messages marketing à votre public. Construit pour durer, économique à l'utilisation, diffusez images et vidéos 7j/7 et 24h/24.



- Mini PC intégré ASUS EeeBox Proc. Intel ATOM (1,66GHz) / 1Go RAM / DD160Go / Windows 7
- Clavier et souris sans fil fournis



- Gestion à distance possible



existe en **VERSION TACTILE**

ÉCRAN TRANSPARENT 22"

Mettez en scène votre produit grâce à cette vitrine-écran. Le produit exposé à l'intérieur reste visible pendant que sont diffusées des vidéos, images et informations en transparence sur l'écran. L'expérience client est renforcée par la combinaison d'informations digitales et de produits physiques.

180cm



- Lecture automatique en boucle



- Télécommande infra-rouge



- Lecteur de cartes mémoires 3 en 1 (USB, CompactFlash, SD)



- Haut-parleurs intégrés

existe en
VERSION MURALE

MAGIC MIRROR 42"

> DISPONIBLE EN VERSION MURALE

Grâce à son détecteur de mouvement, l'image affichée fonctionne en plein écran et se réduit au format désiré (avec sa télécommande) lorsqu'une personne se trouve à moins de 2m de celui-ci.



FLIGHT CASES

Nous proposons des caisses de transports rigides pour la plupart de nos modèles, consultez-nous !



182cm

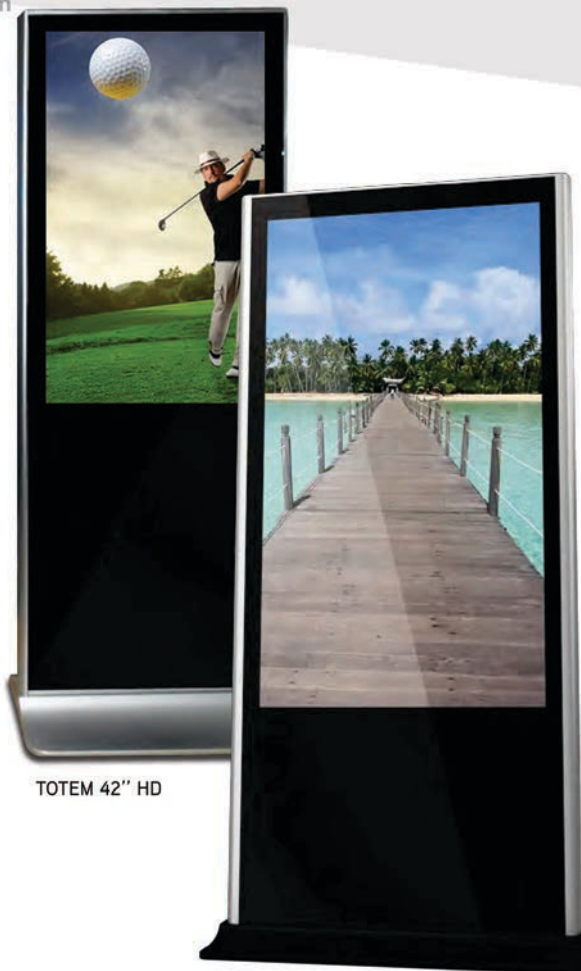

TOTEM 42" HD

TOTEM 55" HD



TOTEMS LCD 42"/ 55" VERTICAL

Ce totem vidéo vous permet de lire des photos en JPEG et des vidéos en AVI ou MPEG 1 ou 2. Grâce à son grand écran de 106cm ou 140cm haute définition, il est idéal pour communiquer de façon dynamique dans votre réseau points de vente et vos salons. Le totem comprend un écran LCD 42" FULL HD avec haut-parleurs intégrés et une télécommande.

DISPONIBLES EN VERSION TWIN
2 ÉCRANS (RECTO/VERSO)



TWIN 42"

TWIN 55"

ÉCRAN

7"

8"

9,7"

10"



Référence	ÉCRAN 7"	ÉCRAN 8"	IPAD	ÉCRAN 10"
Diagonale (en cm)	18	20	24	26
Ratio	16/10	16/9	16/9	16/9
Résolution écran	800x480	800x600	2048x1536	1024x600
Clé USB/SD/MMC	OUI	OUI	NON	OUI
Tactile	NON	NON	OUI	NON
Garantie	1 an	1 an	1 an	1 an
Fixations VESA	NON	2x VESA 50	NON	2x VESA 50

ÉCRAN

32"

32"

42"



Référence	ÉCRAN 32 DESIGN	ÉCRAN 32 PRO / TACTILE	ÉCRAN 42 PRO / TACTILE
Diagonale (en cm)	81	81	106
Ratio	16/9	16/9	16/9
Résolution écran	1366x768	1920x1080	1920x1080
Clé USB/SD/MMC	OUI	NON	NON
Tactile	NON	NON / OUI	NON / OUI
Garantie	1 an	3 ans	3 ans
Fixations VESA	200x200mm / 400x200mm	200x200mm / 400x200mm	200x200mm / 400x200mm

ÉCRAN 80" LED

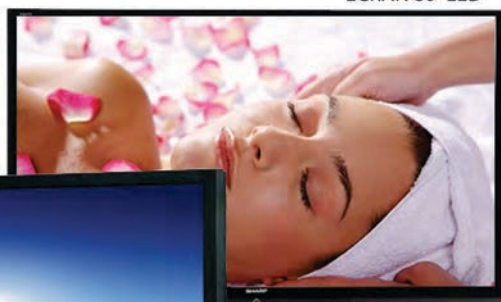

ÉCRAN 65"

ÉCRAN 60" 65" 80" LED

Référence	ÉCRAN 60" LED TV	ÉCRAN 65 TACTILE	ÉCRAN 80 TV
Diagonale (en cm)	106	81	81
Ratio	16/9	16/9	16/9
Résolution écran	1920x1080	1920x1080	1920x1080
Clé USB/SD/MMC	OUI	NON	NON
Tactile	NON	NON / OUI	NON
Garantie	2 ans	3 ans / 1 an	3 ans
Fixations VESA	400x400mm	400x400mm	600x400mm

15"



19"



22"



22"



ECRAN 15 PRO

38
4/3
1024X768
OUI
NON
1 an
VESA 75

ECRAN 19 PRO

48
16/9
1366X768
OUI
NON
1 an
VESA 75

ECRAN 22 TACTILE INFRA ROUGE

55
16/9
1920x1080
NON
OUI
3 ans
VESA 100

ECRAN 22 TACTILE CAPACITIF PROJÉTÉ

55
16/9
1920x1080
NON
OUI
3 ans
VESA 100

42"



ECRAN 42 LCD

106
16/9
1920x1080
OUI
NON
2 ans
300x200mm

42"



MAGIC MIRROR WALL

106
16/9
1080x1920
OUI
NON
1 an
NON

SUPPORTS MURAUX STANDARDS OU SUR-MESURE



> NOUS CONSULTER

MARQUAGE DE VOS ÉCRANS



VOTRE LOGO

> NOUS CONSULTER



MUR D'IMAGES ÉCRANS BORDS ULTRA FINS

> EXISTE EN BORDS FINS & BORDS ULTRA FINS

Offrez-vous le meilleur ! Doté d'un cadre extrêmement étroit, cet écran de 46" (117cm) de Samsung vous permet de composer de splendides murs d'images (4, 6 ou 9 écrans). Il a une épaisseur de cadre de seulement 2,4 mm en bas et à droite, et de 4,3 mm en haut et à gauche, pour un total de 6,7 mm de cadre à cadre, ce qui permet de créer des vidéos mosaïques pratiquement exemptes de coupures. L'installation simple d'une matrice vidéo est possible grâce à la fonction de vidéos mosaïque intégrée. Son taux de contraste exceptionnel à 10000:1 en affichage dynamique et sa luminosité le rendent toujours clair et lisible en public. Sa température de fonctionnement peu élevée lui assure une grande fiabilité pour longtemps.

> GESTION À DISTANCE

EASY PLAYER



> LE CONCEPT

Notre système de gestion de contenu dynamique multi-écrans et multi-sites, permet de gérer vos médias, depuis n'importe quel poste de travail, à la simple condition de disposer d'une connexion internet. Votre interface accessible à 100% via internet pour une liberté et une souplesse totale d'utilisation.

Plug and Play > Une fois les EASY PLAYER branchés, ils sont reconnus automatiquement. Pas de paramétrage fastidieux à prévoir.

Une interface simple et sécurisée.

The screenshot shows the EASY PLAYER web interface. At the top, there are navigation tabs: MEDIA, GESTION ÉCRANS, and Contact. A dark red box at the top center contains the text: "Ajouter un fichier vidéo, image ou un lien de site internet." Below this, the interface is divided into several sections:

- Left Panel:** Contains a "Corbeille" (trash) icon and a "préparateur de configuration" (configuration preparator) area. A red arrow points to this area with the annotation: "Glisser-déposer vos fichiers dans le préparateur de configuration".
- Center Panel:** Titled "Liste des fichiers" (File List), it shows a table of files with columns for "Nom fichier" (File Name) and "Type" (Type). A red arrow points to this table with the annotation: "Visualiser vos fichiers à l'aide du lecteur intégré" (View your files using the integrated viewer).
- Right Panel:** Titled "Listes des configurations" (Configuration Lists), it shows a list of configurations with status indicators (red 'X' marks). A red arrow points to this list with the annotation: "Préparer et nommer vos configurations en avance" (Prepare and name your configurations in advance).

Other elements include a "gestion fichiers" (file management) section with "Ajouter un fichier" and "Ajouter une url" buttons, and a "Déconnexion" (logout) link in the top right corner.

> FONCTIONNALITÉS

Une interface intuitive et graphique

Téléchargement et diffusion sur des écrans distants (plasma, LCD, projecteur...) de tout type de contenu dynamique (pages HTML, vidéos...).

Gestion du contenu dynamique via votre interface sécurisée:

- > programmation des listes de diffusion en fonction d'horaires, de calendrier, de l'emplacement de l'écran
- > création de groupes de diffusion au sein d'un réseau national
- > diffusion de contenus promotionnels quasi-instantanément auprès des points de vente
- > évolution des fonctionnalités du logiciel en fonction de vos besoins spécifiques.

> NOS POINTS FORTS

- Une **interface sécurisée** grâce à un login et un mot de passe dédiés et donnant des droits bien spécifiques à chacun
- Notre solution peut répondre à **l'ensemble de vos besoins de communication**: des points de vente, des régies publicitaires, des sièges sociaux, des sites culturels etc.
- Un **retour d'informations en temps réel** de vos écrans:
 - informations sur les EASY PLAYERS (visuels) diffusés
 - informations sur le fonctionnement des EASY PLAYERS
- Et aussi...
 - un logiciel qui s'interfacera parfaitement avec votre environnement spécifique
 - des fonctionnalités qui attendent d'être développées.

> BÉNÉFICES

- Communiquer** en temps réel
- Augmenter** votre chiffre d'affaires
- Stimuler** les achats d'impulsion
- Générer** des revenus publicitaires
- Améliorer** votre image de marque

> FAQ EASY PLAYER

Puis-je prendre la main sur le système ? À distance ? Quand je veux ?

Notre logiciel permet de prendre la main à distance depuis un PC connecté au réseau et d'envoyer les fichiers à n'importe quel moment.

Combien de temps de formation est nécessaire ?

Le logiciel est très simple d'utilisation, après 1h de formation vous serez à même de l'utiliser.

Garantie ?

Vous disposez d'une garantie de 3 ans technique retour atelier.

> GESTION À DISTANCE

MEDIA PLAYER



> LE CONCEPT

Notre media player est idéal pour communiquer en magasin, boutique, musée ou toute autre application d'affichage multimédia. Il permet la création de zones multiples ainsi que la lecture de médias différents, simultanément, sur le même écran.



> FONCTIONNALITÉS

Le media player permet la création de zones multiples et la lecture de médias différents simultanément dans ces zones, sur le même écran. Pour définir ces zones, il suffit d'utiliser un environnement XML et ensuite d'insérer les différents types de contenus (vidéo, photo, bandeau déroulant, date, météo, cours de la bourse...). Il est idéal pour la publicité en magasin, les musées ou toute autre application d'affichage numérique.

> NOS POINTS FORTS

- **Fonction de planification:** vous pouvez sélectionner les fichiers que vous voulez diffuser à une date et heure précise.
- **Fonction auto transfert par clés USB:** copie automatique (3Mbps) du contenu de la clé USB vers la carte compact flash (CF) en cas de problème de transmission des fichiers.
- **Logiciel de gestion:** permet de manager de 5 à 300 média players.
- **Haute performance et stabilité:** le même débit et la même qualité que la technologie Blu-Ray.
- **Compatible** avec de nombreux formats de musiques, vidéos, photos, ...

> BÉNÉFICES

- Communiquer** simultanément
- Augmenter** votre chiffre d'affaires
- Améliorer** votre image de marque

> FAQ MEDIA PLAYER

Puis-je planifier mes envois ?

Le logiciel dispose d'une programmation par jour et par heure, donc libre à vous de préparer à l'avance vos médias.

Comment savoir si la vidéo est bien diffusée sur écran ?

Vous pourrez après chaque envoi de fichiers consulter un historique où sera indiqué l'état du transfert, y compris pour un envoi différé.

Doit-il être utilisé sur un écran pro ou grand public ?

Notre système fonctionne sur une TV en HD (1080i), un vidéoprojecteur, un écran plasma, un moniteur ou grand écran.

LETTRES DÉCOUPÉES

(ALU OU KOMACEL)



- Lettres découpées selon vos fichiers, à coller ou à fixer, finition brut (Lettres et tranches en blanc) ou totalement laquées à la couleur RAL (190 teintes sur nuancier + 50 teintes métal)



Tactic PUBLICITÉ
Créateur d'identité multi-médias

LETTRES DÉCOUPÉES EN KOMACEL 30 MM



Fixation avec plot collé



Fixation avec tige filetée





Face avant diffusante :

Epaisseur 30/20mm
Champs et arrière laqués
Option :
Rétroéclairage arrière
Champs partiellement
lumineux (5/8mm)



Champs lumineux :

Epaisseur 30/20mm
Champs lumineux ou
partiellement lumineux (50%)
Option :
Habillage face inox, laiton,
aluminium laqué, etc...



Rétroéclairé :

Epaisseur 30/20 & 10mm
Face & champs laqués
Option :
Habillage face inox, laiton,
aluminium laqué, etc...



ENSEIGNE EN DRAPEAU (TÔLES PLIÉES)

- Tôle aluminium pliée 15/10^e joint creux
- Ajourage texte ou logo plat ou relief (3 tailles)
- Lumineux (éclairage tubes fluo ou LEDs)
- Structure en tube aluminium 30 x 30
- Laquage possible suivant la gamme RAL (190 teintes sur nuancier + 50 teintes métal)



Tactic PUBLICITÉ
Créateur d'identité multi-médias

Afin de répondre correctement à vos demandes de devis, veuillez nous communiquer un fichier vectorisé (AI, EPS, PDF) à l'échelle de votre marquage

Code

- TPEDAFB** - Enseigne drapeau ajourée Finition BRUT
- TPEDALB** - Enseigne drapeau ajourée Laqué BLANC
- TPEDALR** - Enseigne drapeau ajourée Laqué RAL

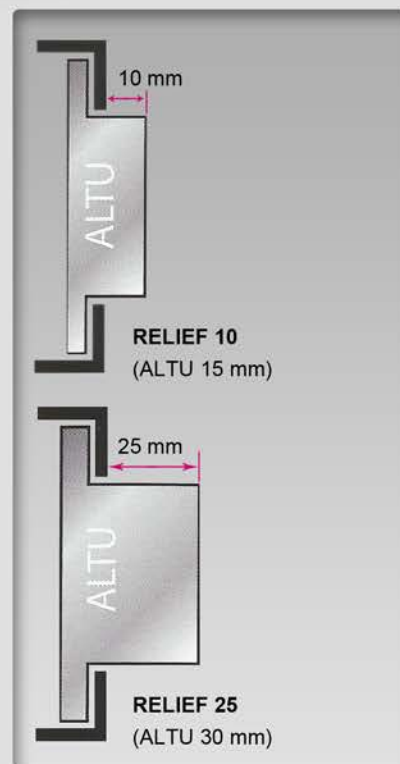
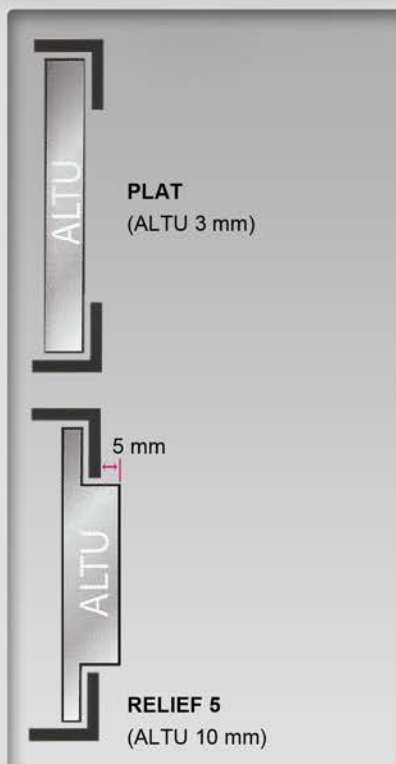



LOCATION ÉVÉNEMENTIELLE



Site internet www.tacticpublicite.com
Service Client 07 78 82 22 29
E-mail guillaume@tacticpublicite.com
Adresse 68, boulevard barbes - 75018 PARIS